

## Registro

Registre seu produto e mantenha-se informado(a) dos alertas de segurança e informações associadas que podem surgir sobre o item que você adquiriu. Somente assim poderemos prestar um serviço de melhor qualidade e contata-lo(a) em caso de uma necessidade especial. Os dados informados serão mantidos em sigilo e não serão compartilhados com terceiros. Ao enviar o registro, você autorizará o envio de informações e mensagens que julgamos de seu interesse.

- Visite o endereço <http://www.voyageinfantil.com.br/registro>
- Preencha o formulário eletrônico identificando este produto como Carrinho Park B818, Voyage
- Você receberá a comprovação de seu registro por email

ATENDIMENTO AO CONSUMIDOR  
[www.voyageinfantil.com.br/atendimento](http://www.voyageinfantil.com.br/atendimento)

**DOREL JUVENILE**  
Care for Precious Life

Av. Nilo Peçanha, 1516/1582  
Campos dos Goytacazes/RJ  
CEP 28030-035

Importado por  
COMPANHIA DOREL BRASIL  
CNPJ 10.659.948/0001-07

País de Origem: China

Todos os direitos reservados.  
As ilustrações podem diferir do produto.

20250904 REV3

## ATENÇÃO

### IMPORTANTE LER COM ATENÇÃO E GUARDAR PARA EVENTUAIS CONSULTAS

**ATENÇÃO:** ESTE CARRINHO É DESTINADO PARA CRIANÇAS A PARTIR DE 0 MESES E COM PESO DE ATÉ 15 KG.

NUNCA DEIXAR A CRIANÇA SOZINHA SEM A SUPERVISÃO DE UM ADULTO.

ASSEGURAR-SE DE QUE TODOS OS DISPOSITIVOS DE TRAVAMENTO ESTEJAM ACIONADOS ANTES DO USO.

ASSEGURAR-SE DE QUE A CRIANÇA SEJA MANTIDA DISTANTE ENQUANTO EFETUA A ABERTURA E FECHAMENTO DO PRODUTO.

NÃO UTILIZAR COLCHÃO ADICIONAL.

UTILIZE SEMPRE CINTO DE SEGURANÇA.

**ESTE CARRINHO DEVE SER UTILIZADO SOMENTE PARA O NÚMERO DE CRIANÇAS PARA O QUAL FOI PROJETADO (1 CRIANÇA).**

ACIONE OS FREIOS DURANTE O CARREGAMENTO E O DESCARREGAMENTO DE CRIANÇAS.

INSPECIONE PERIODICAMENTE AS CONDIÇÕES MECÂNICAS DO CARRINHO.

NÃO PODEM SER UTILIZADOR ACESSÓRIOS E/OU PEÇAS DE REPOSIÇÃO NÃO APROVADAS PELO FABRICANTE.

NÃO PENDURAR PESOS NA ALÇA E/OU NO ENCOÍSTO DO CARRINHO NÃO PODEM SER UTILIZADOS ACESSÓRIOS NÃO APROVADOS PELO FABRICANTE.

SEMPRE UTILIZAR A TIRA ENTREPERNAS EM COMBINAÇÃO COM O CINTO ABDOMINAL.

NUNCA DEIXAR AS CRIANÇAS BRINCAREM COM O PRODUTO.

VERIFICAR SE OS DISPOSITIVOS DE FIXAÇÃO DO CESTO PARA BEBÊS E/OU DA UNIDADE DE ASSENTO E/OU DISPOSITIVO DE RETENÇÃO PARA

CRIANÇA (DRC) ESTÃO CORRETAMENTE ENCAIXADOS ANTES DO USO.

O CARRINHO NÃO SUBSTITUI BERÇO OU CAMAS PARA UM SONO PROLONGADO.

ESTE PRODUTO NÃO PODE SER UTILIZADO PARA CORRER OU PATINAR.

ESTE CARRINHO ESTÁ DE ACORDO COM A NORMA ABNT NBR 14389-1:2022

CARGA MÁXIMA DO CESTO: 3 KG

CARGA MÁXIMA DO BOLSO DE TRÁS: 1 KG

A CAPOTA MINIMIZA OS EFEITOS DOS RAIOS SOLARES, MAS EVITE LONGOS PERÍODOS DE EXPOSIÇÃO DA CRIANÇA AO SOL.

PASSE PROTETOR SOLAR DE ACORDO COM A INDICAÇÃO.

NUNCA LEVANTE O CARRINHO ENQUANTO A CRIANÇA ESTIVER NELE.

NUNCA USE ESTE PRODUTO EM TERRENOS ACIDENTADOS, SUPERFÍCIES IRREGULARES E ESCADAS.

NUNCA DEIXE A CRIANÇA FICAR EM PÉ, SUBIR OU DESCER SOZINHA DO CARRINHO.

## Limpeza e manutenção



Não lavar, limpar com pano úmido, não alvejar/não branquear, não secar em tambor rotativo, não passar a ferro e não limpar a seco.

Use apenas detergentes neutros.

A exposição excessiva ao sol pode ocasionar o desbotamento das cores.

Verifique o bom funcionamento das rodas e freios, veja se não há parte quebradas, ou parafusos soltos.

Nunca guarde o carrinho molhado, deixe-o aberto até secar completamente.

Limpe qualquer vestígio de areia da estrutura para preservar a vida útil do produto.

## Garantia

Agradecemos por adquirir este produto e garantimos ao comprador que este produto é livre de defeitos quando usado sob condições normais, por um período de 6 meses a partir da data da compra, efetuada no Brasil. Para estender a garantia de forma gratuita por mais 6 meses (totalizando 1 ano), solicitamos que em até 3 meses a partir da data da compra, o produto seja registrado em nosso site: <https://www.voyageinfantil.com.br/registro>

O primeiro comprador é o único beneficiário. Caso o produto apresente defeitos de material ou de fabricação, a Voyage reparará ou substituirá o produto, a nosso critério, de forma gratuita. Em caso de problemas, procure a loja onde foi adquirido, uma Assistência Técnica autorizada ou o departamento de Atendimento ao Consumidor. O comprador é responsável pelos custos de envio do produto para a Assistência Técnica ou para o fabricante. O produto defeituoso deve ser devolvido em sua embalagem original acompanhado da nota fiscal de compra. Esta garantia perderá a validade se o produto for modificado ou consertado por profissional não autorizado ou se o defeito for decorrente de utilização indevida. Validade indeterminada.

ESTE CARRINHO ESTÁ DE ACORDO COM A NORMA ABNT NBR 14389-1:2022

# Pipa

CARRINHO UMBRELLA  
a partir do nascimento até 15kg

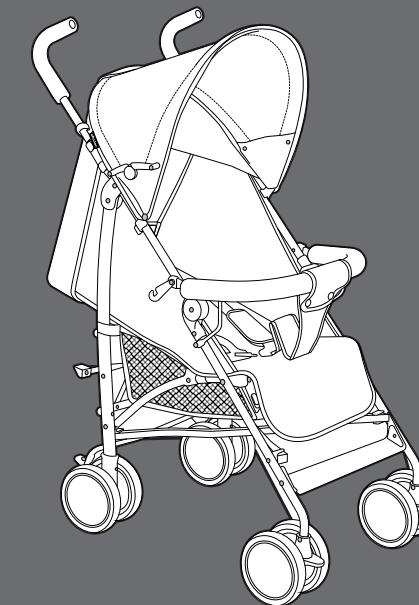

B818

## Manual de Instruções

# voyage®

## Apresentação

## Montagem

## Uso

## Fechamento

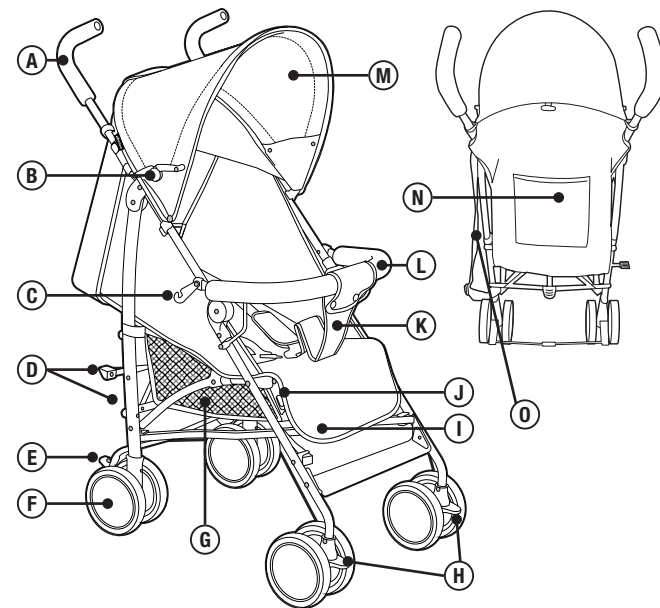

A	manopla	I	apoio para os pés
B	trava da capota	J	botão de ajuste do apoio de pés
C	trava de transporte	K	entrepernas
D	trava de fechamento	L	barra frontal
E	freios	M	capota com visor extensor
F	rodas	N	bolso
G	cesto	O	alça de transporte
H	controle do giro das rodas		

1 Solte a trava de transporte na lateral e puxe para cima pelas manoplas

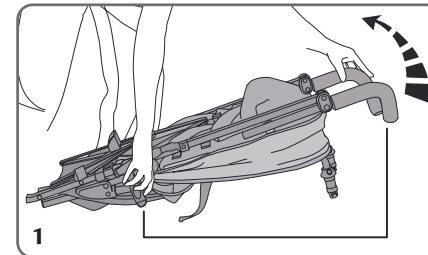

2 Pressione a trava de fechamento central para baixo até travar

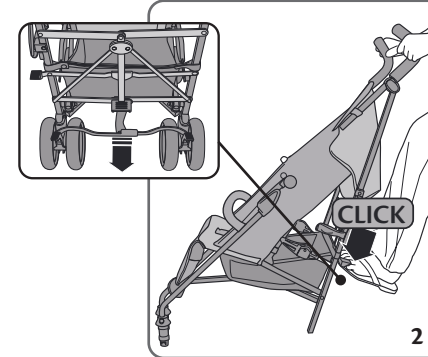

- Certifique-se de que as barras traseiras estão retas e travadas e a estrutura firme

3 Encaixe o pino das rodas dianteiras na abertura da estrutura pressionando até ouvir clique. Para remover pressione a trava metálica e puxe

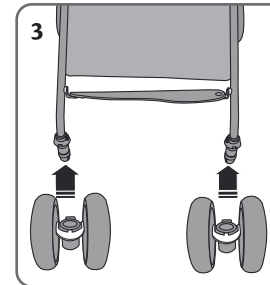

4 Encaixe as rodas de trás com o freio virado para fora e pressione até travar os pinos de ambos os lados

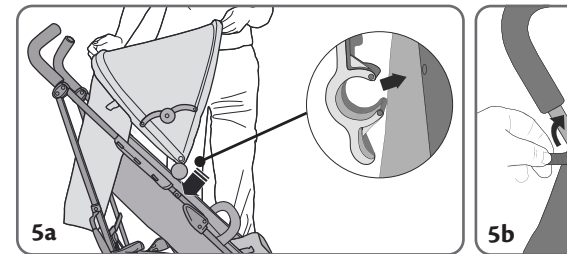
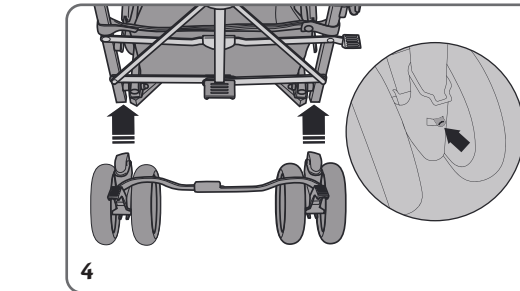

5 Pressione o encaixe da capota nos furos da estrutura. Prenda os velcros nas laterais da manopla

1 Trava das rodas dianteiras: Alinhe a trava e pressione para baixo para travar ou levante para liberar o giro

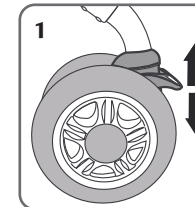

2 Capota: para abrir leve a capota para frente e pressione a trava para baixo

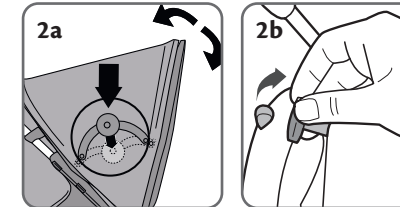

- Para estender solte o botão do elástico

3 Apoio dos pés: Pressione os botões laterais e leve para cima ou para baixo em até 5 posições

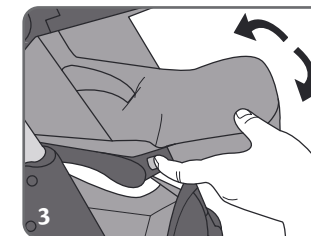

4 Inclinação: Pressione o botão atrás do encosto para ajustar em até 3 posições

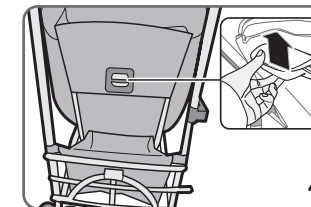

5 Freios: Pise para frear o carrinho e levante para liberar o movimento

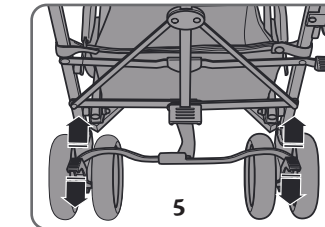

- NUNCA pise na barra que une os freios

6 Para abrir o cinto pressione a fivela e afaste as partes

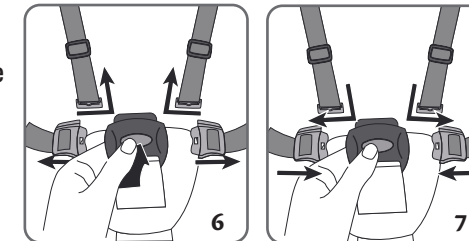

7 Para fechar o cinto junte as partes e afivela

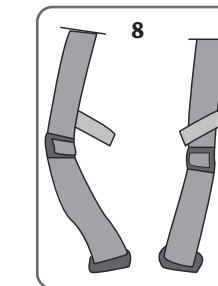

8 Altura do cinto: Abra a fivela, solte todas as tiras e passe por fora ou por dentro

1 Antes de fechar recolha a capota para trás e coloque o assento na posição sentado

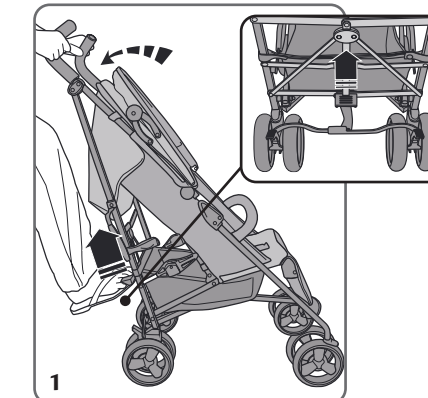

- Empurre a trava de fechamento na parte central para cima e depois pise na trava de fechamento na lateral da estrutura

2 Leve a estrutura para baixo até fechar

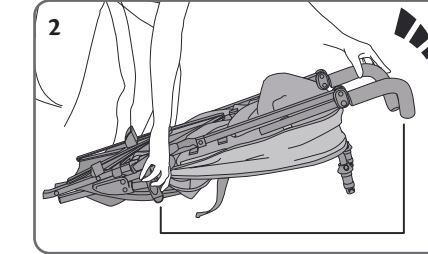

- Prenda a trava de transporte na lateral