

Registro

Registre seu produto e mantenha-se informado(a) dos alertas de segurança e informações associadas que podem surgir sobre o item que você adquiriu. Somente assim poderemos prestar um serviço de melhor qualidade e contata-lo(a) em caso de uma necessidade especial. Os dados informados serão mantidos em sigilo e não serão compartilhados com terceiros. Ao enviar o registro, você autorizará o envio de informações e mensagens que julgamos de seu interesse.

- Visite o endereço <http://www.voyageinfantil.com.br/registro>
- Preencha o formulário eletrônico identificando este produto como Carrinho Park B818, Voyage
- Você receberá a comprovação de seu registro por email

ATENDIMENTO AO CONSUMIDOR
www.voyageinfantil.com.br/atendimento

DOREL JUVENILE
Care for Precious Life

Av. Nilo Peçanha, 1516/1582
Campos dos Goytacazes/RJ
CEP 28030-035

Importado por
COMPANHIA DOREL BRASIL
CNPJ 10.659.948/0001-07

País de Origem: China

Todos os direitos reservados.
As ilustrações podem diferir do produto.

ATENÇÃO

IMPORTANTE LER COM ATENÇÃO E GUARDAR PARA EVENTUAIS CONSULTAS

ESTE CARRINHO É DESTINADO PARA CRIANÇAS A PARTIR DE O MESES E COM PESO DE ATÉ 15 KG.

ATENÇÃO: NUNCA DEIXE A CRIANÇA SOZINHA SEM A SUPERVISÃO DE UM ADULTO.

ATENÇÃO: ASSEGURE-SE DE QUE TODOS OS DISPOSITIVOS DE TRAVAMENTO ESTEJAM ACIONADOS ANTES DO USO.

ATENÇÃO: NÃO ADICIONE UM COLCHÃO COM ESPESSURA MAIOR QUE 30MM.

ATENÇÃO: UTILIZE SEMPRE CINTO DE SEGURANÇA.

ATENÇÃO: ACIONE OS FREIOS DURANTE O CARREGAMENTO E O DESCARREGAMENTO DE CRIANÇAS.

ATENÇÃO: ESTE CARRINHO DEVE SER UTILIZADO SOMENTE

PARA O NÚMERO DE CRIANÇAS PARA O QUAL FOI PROJETADO (1 CRIANÇA).

ATENÇÃO: INSPECIONE PERIODICAMENTE AS CONDIÇÕES MECÂNICAS DO CARRINHO.

DECLARAMOS QUE ACESSÓRIOS QUE NÃO FORAM APROVADOS PELO FABRICANTE NÃO PODEM SER UTILIZADOS.

ATENÇÃO: NÃO PENDURE NENHUM PESO NA ALÇA DO CARRINHO.

ATENÇÃO: NÃO PODÉM SER UTILIZADOS ACESSÓRIOS NÃO APROVADOS PELO FABRICANTE.

ATENÇÃO: SEMPRE UTILIZE A TIRA ENTREPERNAS EM COMBINAÇÃO COM O CINTO ABDOMINAL.

ATENÇÃO: VERIFICAR SE OS DISPOSITIVOS DE FIXAÇÃO DO CESTO PARA BEBÊS OU DA UNIDADE DE ASSENTO ESTÃO CORRETAMENTE ENCAIXADOS ANTES DO USO.

ADVERTÊNCIA: ESTE PRODUTO NÃO PODE SER UTILIZADO PARA CORRER OU PATINAR.

CARGA MÁXIMA DO CESTO É DE 3KG.

Limpeza e manutenção



Lavar à mão, Não alvejar/ Não branquear, Não secar em tambor rotativo, Secar horizontalmente, Não passar a ferro, Não limpar a seco.

Use apenas detergentes neutros.

A exposição excessiva ao sol pode ocasionar o desbotamento das cores.

1 Nunca deixe a criança ficar de pé, subir ou descer sozinha do carrinho.

2 Inspeção periodicamente as condições mecânicas do carrinho.

3 Não utilize o carrinho em escadas fixas nem escadas rolantes.

Verifique o bom funcionamento das rodas e freios, veja se não há parte quebradas, ou parafusos soltos.

Nunca guarde o carrinho molhado, deixe-o aberto até secar completamente.

Limpe qualquer vestígio de areia da estrutura para preservar a vida útil do produto.

Garantia

Agradecemos por adquirir este produto e garantimos ao comprador que este produto é livre de defeitos quando usado sob condições normais, por um período de 6 meses a partir da data da compra, efetuada no Brasil. Para estender a garantia de forma gratuita por mais 6 meses (totalizando 1 ano), solicitamos que em até 3 meses a partir da data da compra, o produto seja registrado em nosso site: <https://www.voyageinfantil.com.br/registro>

O primeiro comprador é o único beneficiário. Caso o produto apresente defeitos de material ou de fabricação, a Voyage reparará ou substituirá o produto, a nosso critério, de forma gratuita. Em caso de problemas, procure a loja onde foi adquirido, uma Assistência Técnica autorizada ou o departamento de Atendimento ao Consumidor. O comprador é responsável pelos custos de envio do produto para a Assistência Técnica ou para o fabricante. O produto defeituoso deve ser devolvido em sua embalagem original acompanhado da nota fiscal de compra. Esta garantia perderá a validade se o produto for modificado ou consertado por profissional não autorizado ou se o defeito for decorrente de utilização indevida. Validade indeterminada.

ESTE CARRINHO ESTÁ DE ACORDO COM A NORMA ABNT NBR 14389

Park

CARRINHO UMBRELLA
a partir do nascimento até 15kg

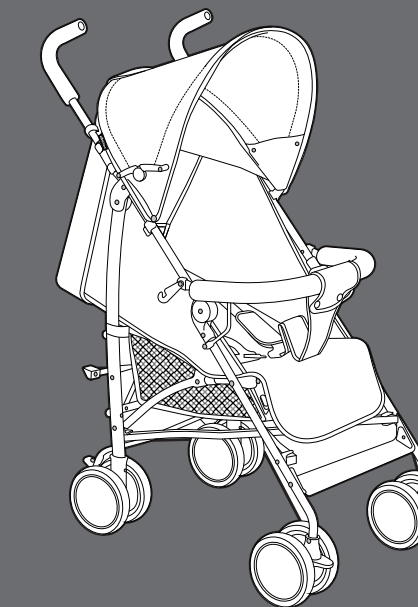

B818

Manual de Instruções

voyage®

Apresentação

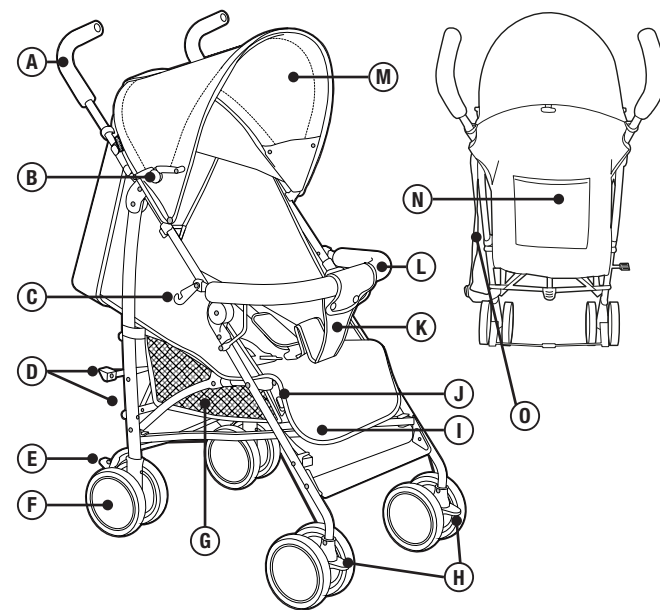

A manopla	I apoio para os pés
B trava da capota	J botão de ajuste do apoio de pés
C trava de fechamento	K entrepernas
D alavancas de fechamento	L barra frontal
E freios	M capota com visor extensor
F rodas	N bolso
G cesto	O alça de transporte
H controle do giro das rodas	

Montagem

1 Para abrir o carrinho solte a trava de fechamento na lateral.

2 abra o carrinho puxando pela manopla para cima. Localize na parte de trás as alavancas de fechamento e pressione para baixo a trava central.

- Certifique-se de que as barras traseiras estão retas e travadas e a estrutura firme.

3 Monte as rodas dianteira encaixando nas extremidades da estrutura. Ela estará travada depois de fazer um sonoro click.

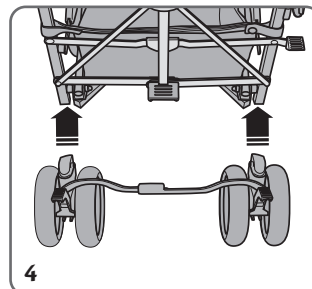
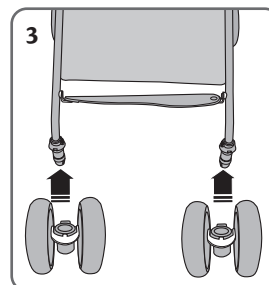
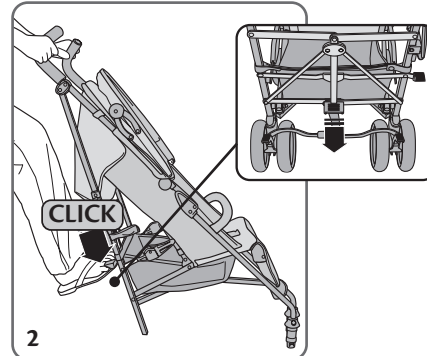
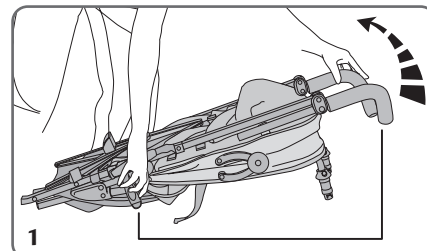

4 Monte as rodas de trás com os freios virados para fora, encaixando as aberturas nas extremidades da estrutura.

5 Prenda a capota nas laterais encaixando-a nos furinhos da estrutura.

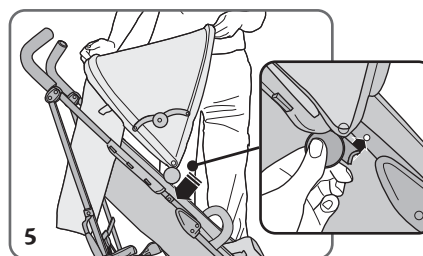

Uso

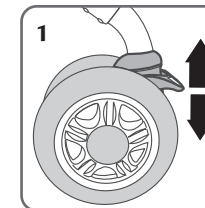

1 As rodas dianteiras podem ter seu movimento livre ou fixo. Leve a alavanca na roda para cima ou para baixo.

2 Capota: para abrir leve a capota para frente e pressione a trava para baixo.

- Para estender desprenda o botão encontrado no centro superior da capota.

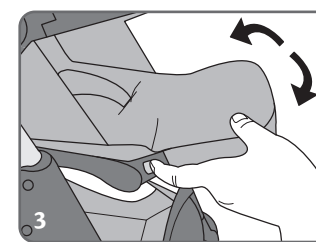
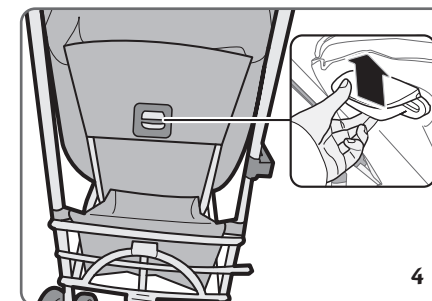

3 Apoio dos pés: pressione os botões nas laterais e leve para cima ou para baixo para mudar a altura.

4 Inclinação do encosto: localize no verso o botão, pressione-o ao mesmo tempo em que leva o encosto para cima ou para baixo, até a posição desejada.

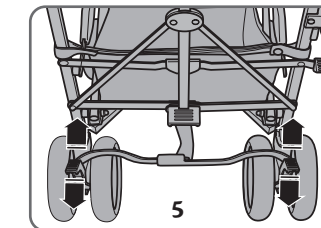

5 Freios: empurre para baixo as travas dos freios para parar o carrinho. Para soltar empurre a trava para cima.

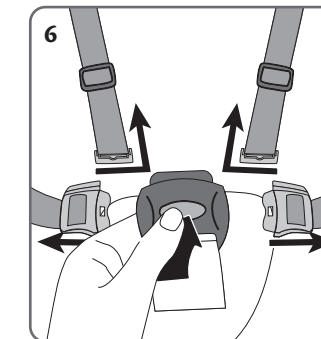

6 Para abrir o cinto pressione a fivela e afaste as partes.

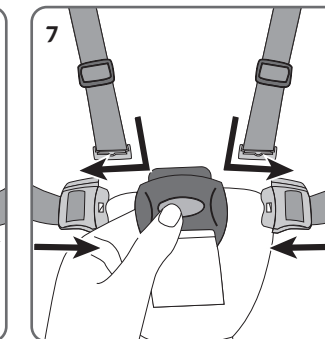

7 Para fechar o cinto junte as partes e afivela.

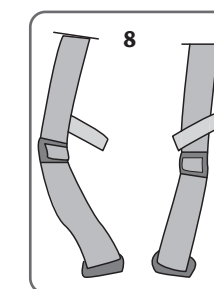

8 Para ajustar a altura do cinto, abra totalmente o cinto. Passe a tira dos ombros pelas faixas de tecido no encosto.

Fechamento

1 Antes de fechar recolha a capota para trás e coloque o assento na posição sentado.

- Desbloqueie as alavancas de fechamento primeiro a central empurrando para cima e depois a lateral pressionando para baixo.

2 Segure as manoplas e empurre-as para dentro e para baixo até fechar o carrinho.

- Prenda a trava de fechamento na lateral do carrinho.

