

Cake

CADEIRA DE REFEIÇÃO PORTÁTIL
Para crianças dos 6 meses aos 23 kg

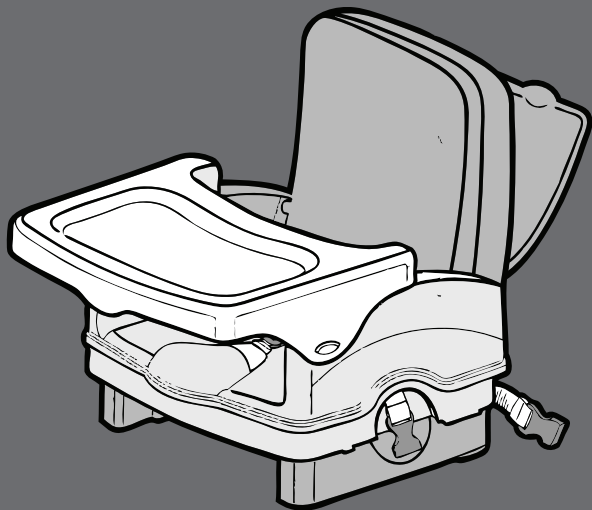

41767

Manual de Instruções

voyage®

Apresentação

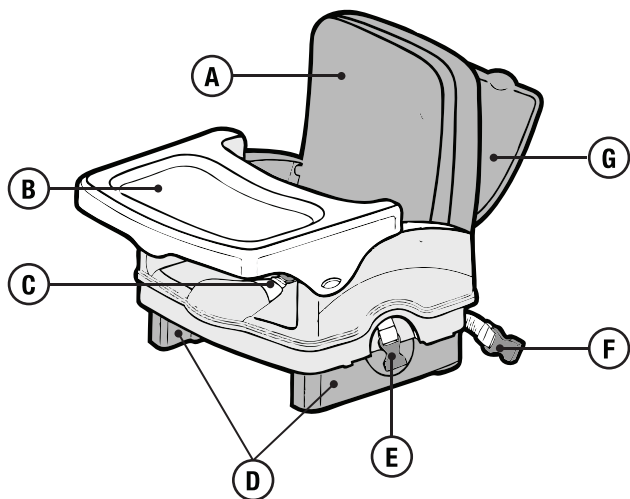

A encosto

B bandeja

C cinto entrepernas

D pernas

E cinto lateral de fixação

F cinto posterior
de fixação

G compartimento traseiro

Montagem

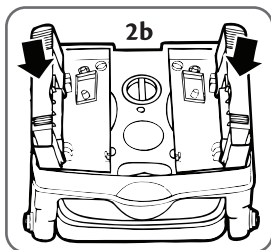
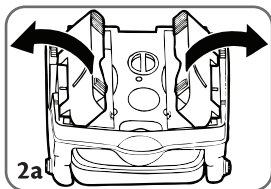
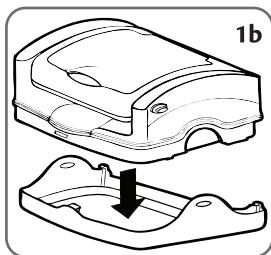
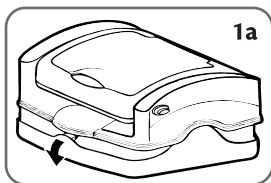

- 1 Retire a bandeja da parte inferior do assento, desbloqueando a lingueta.
- 2 Desprenda as pernas da cadeira desbloqueando as linguetas e abra-as para os lados. Pressione as pernas para baixo para travar.
- 3 Levante o encosto da cadeira para colocá-lo na posição correta e pressione para baixo para travar.

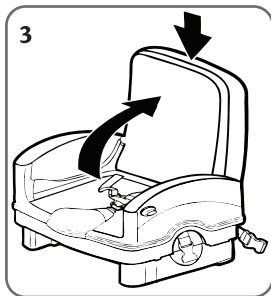



4 Separe as tiras e coloque a cadeira de refeição sobre uma cadeira de adulto.

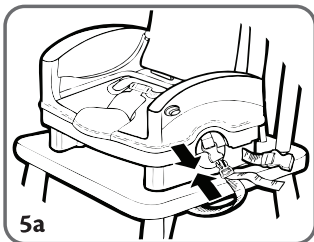

5 Passe o cinto lateral, com a parte macho da fivela, por debaixo da cadeira de adulto e prenda a fivela fêmea; verifique se o cinto está firmemente preso na cadeira de adulto.

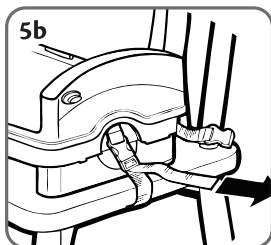

6 Passe o cinto posterior por trás do encosto da cadeira de adulto e prenda as fivelas. Ajuste a tira.

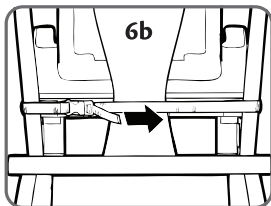
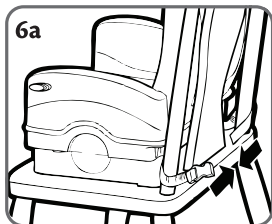

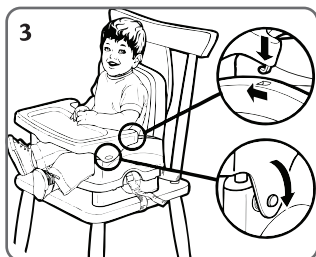

- 1 Coloque a criança sobre o assento da cadeira de refeição.
- 2 Passe o cinto entre as pernas da criança e pela cintura; feche as fivelas.
- 3 Para colocar a bandeja, alinhe as linguetas da bandeja com os botões ao lado da cadeira de refeição e encaixe.
- 4 É possível guardar talheres e babadores no compartimento na parte de trás do encosto.
- 5 As pernas podem ser dobradas para deixar a cadeira mais baixa.

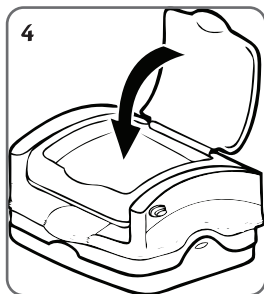

Fechamento

- 1 Para remover a bandeja, solte as travas e puxe a bandeja.
- 2 Levante o encosto e feche-o sobre a cadeirinha.
- 3 Puxe as pernas da cadeira de refeição e dobre-as sobre a cadeira.

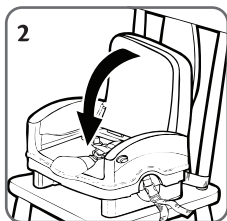
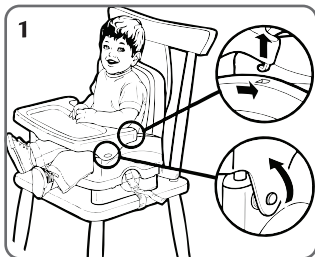

- 4 Gire o botão que se encontra sob a cadeira em sentido horário para retraindo os cintos; os cintos com as fivelas fêmeas permanecem estendidos.
- 5 Prenda a bandeja sob a cadeira e trave-a.

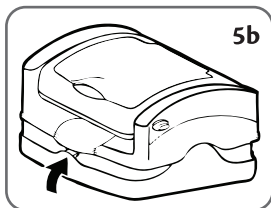
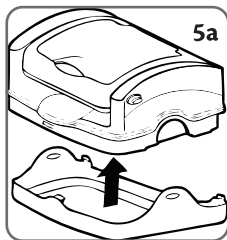

Limpeza e Manutenção

Limpe utilizando um pano úmido e sabão neutro quando necessário. A bandeja pode ser lavada em máquinas de lavar pratos.



1 Não lavar, limpar com pano úmido



2 Não alvejar/ não branquear



3 Não é permitido secar em tambor



4 Não passar a ferro e/ou vaporizar



5 Não limpar à seco

IMPORTANTE LER COM ATENÇÃO E GUARDAR PARA EVENTUAIS CONSULTAS

ATENÇÃO! UTILIZE SEMPRE O CINTO DE SEGURANÇA

ATENÇÃO! NUNCA UTILIZE COMO ASSENTO DE AUTOMÓVEL

ATENÇÃO! Nunca deixe a criança sozinha na cadeira e sem a supervisão de um adulto.

ATENÇÃO! Não utilize a cadeira se houver algum elemento danificado ou em falta.

ATENÇÃO! Mantenha as embalagens plásticas fora alcance da criança para evitar risco de asfixia.

ATENÇÃO! Assegure-se de que todos os dispositivos de travamento estejam acionados antes do uso e que o cinto de segurança esteja corretamente afivelado.

ATENÇÃO! Esteja ciente do risco de chama e outras fontes de calor nas proximidades da cadeira.

A cadeira só deve ser usada por crianças que já conseguem sentar sozinhas.

Utilize somente acessórios vendidos ou aprovados pelo fabricante. A utilização de outros acessórios pode ser perigosa.

Não pendure nenhum peso na cadeira.

Não utilize a cadeira se a criança pesar mais do que 23 kg.

NUNCA use em superfícies que não sejam planas.

NUNCA use esta cadeira de refeição sem levantar o encosto.

NUNCA coloque copos quentes

ou objetos perigosos sobre a bandeja.

SEMPRE utilize os dois pares de cinto para prender o produto na cadeira de adulto

SEMPRE segure a criança no assento quando for retirar o cinto.

A cadeira de refeição só deve ser usada se estiver devidamente presa na cadeira de adulto ou suporte.

CUIDADO, a bandeja não é um dispositivo fixo.

Faça uma boa verificação de todas as peças para assegurar-se de que a cadeira de refeição está bem encaixada antes de colocar a criança sobre ela.

Não posicione o assento de modo que a criança, com os pés, possa apoiar-se e fazer um impulso contrário, tombando a cadeira.

Registro

Registre seu produto e mantenha-se informado(a) dos alertas de segurança e informações associadas que podem surgir sobre o item que você adquiriu. Somente assim poderemos prestar um serviço de melhor qualidade e contata-lo(a) em caso de uma necessidade especial. Os dados informados serão mantidos em sigilo e não serão compartilhados com terceiros. Ao enviar o registro, você autorizará o envio de informações e mensagens que julgamos de seu interesse.

- Visite o endereço <http://www.voyageinfantil.com.br/registro>
- Preencha o formulário eletrônico identificando este produto como Cadeira de Refeição Cake 41767, Voyage
- Você receberá a comprovação de seu registro por email

Agradecemos por adquirir este produto e garantimos ao comprador que este produto é livre de defeitos quando usado sob condições normais, por um período de 6 meses a partir da data da compra, efetuada no Brasil. Para estender a garantia de forma gratuita por mais 6 meses (totalizando 1 ano), solicitamos que em até 6 meses a partir da data da compra, o produto seja registrado em nosso site:

<https://www.voyageinfantil.com.br/registro>

O primeiro comprador é o único beneficiário. Caso o produto apresente defeitos de material ou de fabricação, a Voyage reparará ou substituirá o produto, a nosso critério, de forma gratuita. Em caso de problemas, procure a loja onde foi adquirido, uma Assistência Técnica autorizada ou o departamento de Atendimento ao Consumidor. O comprador é responsável pelos custos de envio do produto para a Assistência Técnica ou para o fabricante. O produto defeituoso deve ser devolvido em sua embalagem original acompanhado da nota fiscal de compra. Esta garantia perderá a validade se o produto for modificado ou consertado por profissional não autorizado ou se o defeito for decorrente de utilização indevida.

Validade indeterminada.

ATENDIMENTO AO CONSUMIDOR
www.voyageinfantil.com.br/atendimento

DOREL JUVENILE
Care for Precious Life

Av. Nilo Peçanha, 1516/1582
Campos dos Goytacazes/RJ
CEP 28030-035

Fabricado por
COMPANHIA DOREL BRASIL
CNPJ 10.659.948/0001-07

País de Origem: Brasil

Todos os direitos reservados.
As ilustrações podem diferir do produto.