

Luck

CARRINHO DE PASSEIO

Para crianças do nascimento aos 15 kg

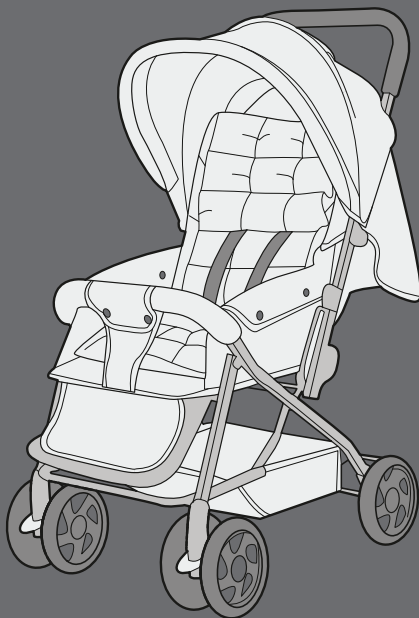

STR001

Manual de Instruções

voyage®

Apresentação

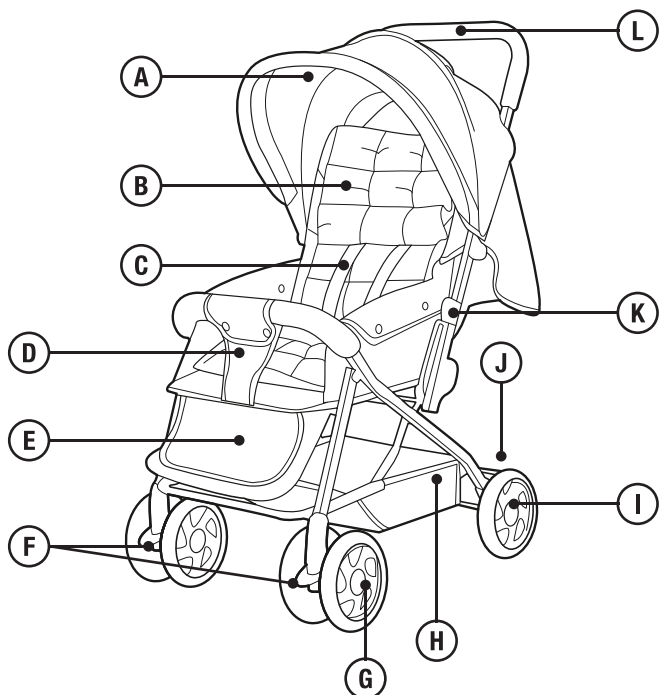

A capota

B colchonete removível

C cinto

D entre pernas

E apoio de pés

F controle do giro das rodas

G rodas frontais

H cesto

I rodas de trás

J freios

K alavanca de fechamento

L manopla

Montagem

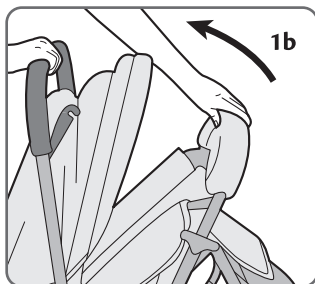
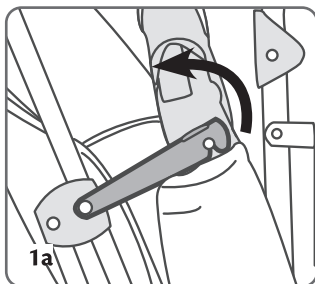

1 Abertura: libere o gancho localizado na lateral da estrutura.

- Com uma mão segure a barra frontal e com a outra a manopla. Afaste as duas até ouvir um click.

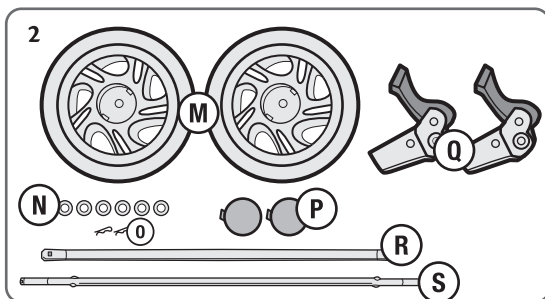

2 Rodas traseiras: verifique a presença de todos os componentes antes da montagem.

M: Rodas (x2)

P: Calota (x2)

R: Tubo do freio

N: Arruelas (x6)

Q: Peça de encaixe (x2)

S: Eixo

O: Clip (x2)

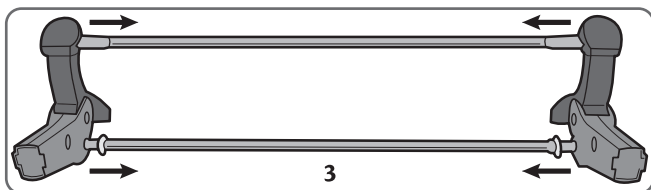

3 Pegue as peças de encaixe (Q), junte nelas o tubo do freio (R) e o eixo (S). No eixo (S) deve ter sido colocado uma arruela (N) em suas extremidades, antes do encaixe.

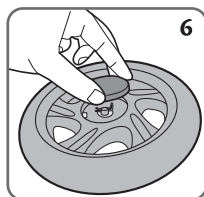
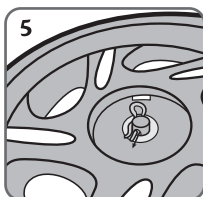
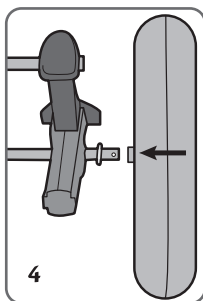

4 Nas extremidades do conjunto coloque outra arruela (N). E em seguida, as rodas (M).

5 Na abertura de cada roda (M), coloque uma arruela (N) e passe o clip (O) para prender.

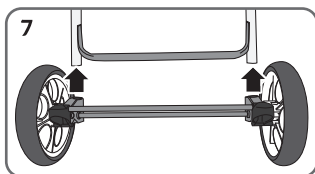

6 Finalize encaixando a calota (P).

7 Encaixe o conjunto da estrutura do carrinho, com o freio virado para fora.

- 8 Montando as rodas dianteiras:** encaixe os soquetes das rodas nos tubos dianteiros e empurre até encaixar.

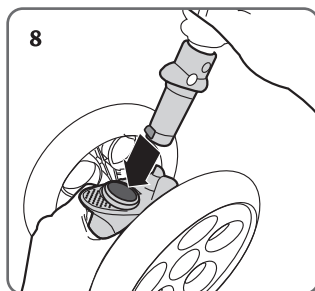

Uso

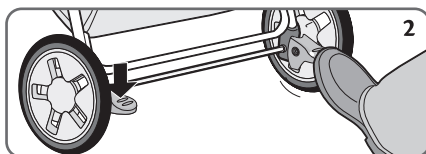
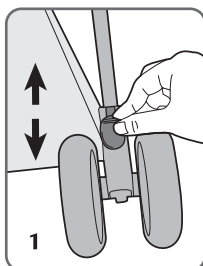

- 1 Trava de movimento:** abaixe as travas vermelhas, localizadas nas rodas dianteiras, para fixar o movimento das rodas e levante a trava para liberar o giro da roda.
- 2 Freios:** pise nos freios para que o carrinho fique parado; para movê-lo, destrave os pedais puxando-os para cima.

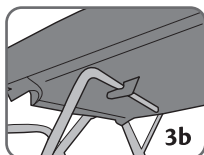
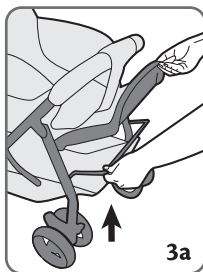

3 Apoio para os pés: escolha entre as 2 posições, erguendo a haste metálica para cima e prendendo-a no gancho.

4 Capota: puxe para frente ou para trás até a posição desejada.

- Abra o visor desprendendo o velcro.

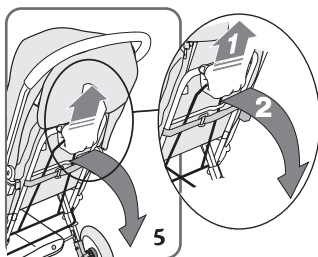
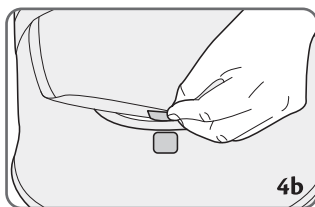
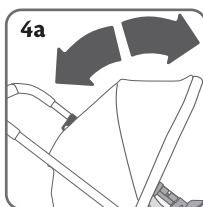

5 Reclinando o encosto em até 3 posições: puxe para cima a barra de ajuste no verso do carrinho e empurre, ao mesmo tempo o encosto para baixo.

- Para deixar o encosto mais reto basta empurrá-lo para cima.

- **ATENÇÃO:** Puxe a barra com cuidado e certifique-se que as duas molas laterais foram esticadas juntas. Não use força em excesso, isso pode quebrar o carrinho.

Cinto de segurança

- 1 Fechamento:**
una as alças superiores e encaixe as duas partes macho na fivela.

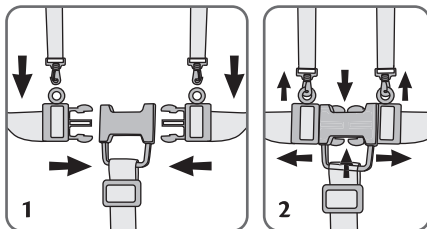

- 2 Abertura:** pressione no meio da fivela e afaste as tiras. Solte as alças superiores para abrir por completo.

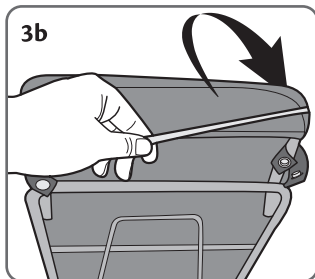
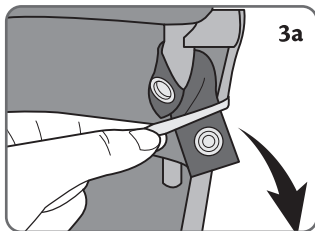

- 3 Ajuste de altura:** abra o cinto por completo e solte o colchonete seguindo as seguintes etapas:

- Pelo verso do carrinho abra as tiras com botão de pressão.
- Solte o elástico do encosto para liberar o colchonete.

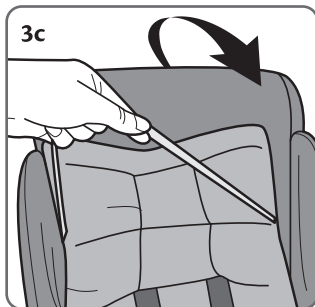

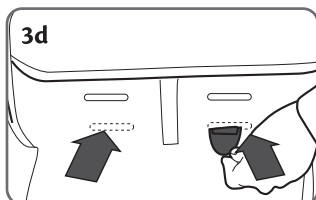

- Pelo verso do encosto passe a tira do cinto pela abertura no tecido, até que saia pela frente.

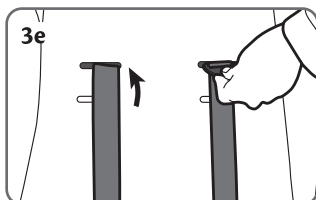

- Escolha a nova altura e repasse pela nova abertura, até que saia pelo verso.
- Com o cinto aberto completamente, passe a tira do cinto com a fivela pela abertura no colchonete.
- Passe o cinto pela nova altura, até que saia pela frente do colchonete.
- Volte a prender o colchonete ao encosto, levando o elástico para o verso e prendendo a tira com botão de pressão.

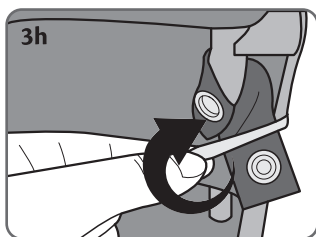
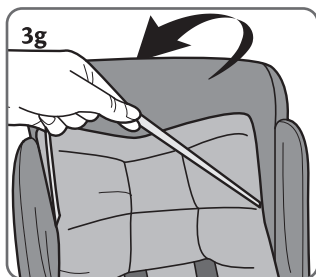
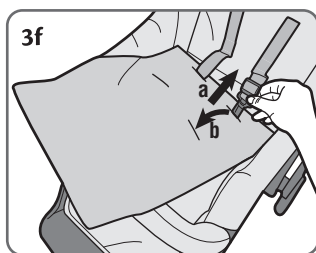

Fechamento

- Feche a capota e deixe o encosto o mais reto possível.

1 Levante a trava localizada na lateral do carrinho.

2 Ao mesmo tempo, puxe em ambos os lados as alavancas de fechamento.

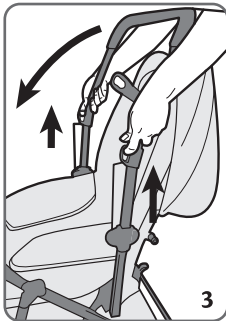
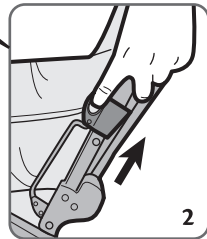
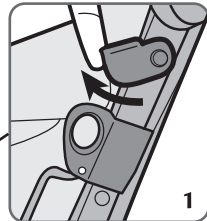
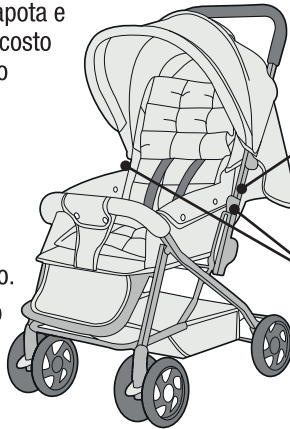

3 Leve a manopla para frente até que o carrinho se feche.

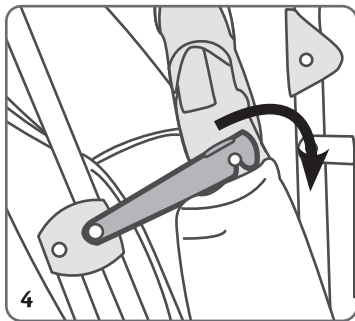

4 Volte a travar o carrinho com o gancho localizado na lateral da estrutura.

Limpeza e manutenção

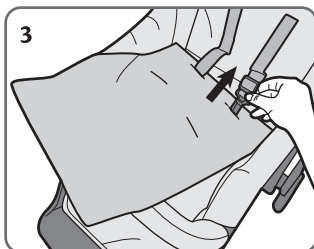
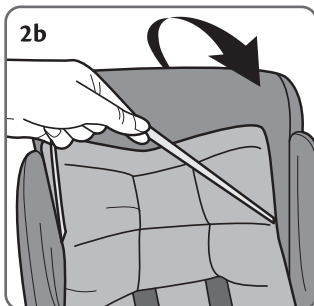
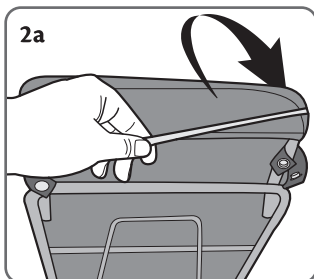
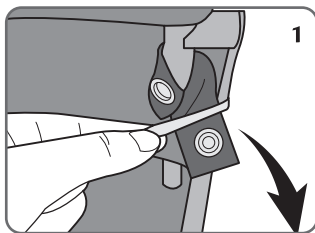

- O colchonete pode ser retirado para lavar. Lave à mão, não use alvejantes, não seque em tambor, nem passe.



1 Pelo verso do carrinho abra as tiras com botão de pressão.

2 Solte o elástico do encosto para liberar o colchonete.

3 Com o cinto aberto completamente, passe as tiras do cinto pelas aberturas no colchonete.

4 Para recolocar o colchonete, proceda inversamente as etapas acima.

- Limpe as peças com pano úmido e sabão neutro.
- Não deixe o forro de molho.
- Verifique sempre o bom funcionamento e se não há peças quebradas ou em falta.

IMPORTANTE LER COM ATENÇÃO E GUARDAR PARA EVENTUAIS CONSULTAS

ESTE CARRINHO É DESTINADO PARA CRIANÇAS A PARTIR DE 0 MESES E COM PESO DE ATÉ 15 KG.

ATENÇÃO: NUNCA DEIXE A CRIANÇA SOZINHA SEM A SUPERVISÃO DE UM ADULTO.

ATENÇÃO: ASSEGURE-SE DE QUE TODOS OS DISPOSITIVOS DE TRAVAMENTO ESTEJAM ACIONADOS ANTES DO USO.

ATENÇÃO: NÃO ADICIONE UM COLCHÃO COM ESPÉSSURA MAIOR QUE 30MM.

ATENÇÃO: UTILIZE SEMPRE CINTO DE SEGURANÇA.

ATENÇÃO: ESTE CARRINHO DEVE SER UTILIZADO SOMENTE PARA O NÚMERO DE CRIANÇAS PARA O QUAL FOI PROJETADO (1 CRIANÇA)

ATENÇÃO: ACIONE OS FREIOS
DURANTE O CARREGAMENTO E O
DESCARREGAMENTO DE CRIANÇAS

ATENÇÃO: INSPECIONE PERIODICAMENTE
AS CONDIÇÕES MECÂNICAS DO CARRINHO

DECLARAMOS QUE ACESSÓRIOS
QUE NÃO FORAM APROVADOS PELO
FABRICANTE NÃO PODEM SER UTILIZADOS

ATENÇÃO: NÃO PENDURE
NENHUM PESO NA ALÇA DO CARRINHO

ATENÇÃO: NÃO PODEM SER UTILIZADOS
ACESSÓRIOS NÃO APROVADOS PELO FABRICANTE

ATENÇÃO: SEMPRE UTILIZE
A TIRA ENTREPERNAS EM COMBINAÇÃO
COM O CINTO ABDOMINAL

ATENÇÃO: VERIFICAR SE OS DISPOSITIVOS
DE FIXAÇÃO DO CESTO PARA BEBÊS OU DA

UNIDADE DE ASSENTO ESTÃO CORRETAMENTE ENCAIXADOS ANTES DO USO.

ADVERTÊNCIA: ESTE PRODUTO NÃO PODE SER UTILIZADO PARA CORRER OU PATINAR

CARGA MÁXIMA DO CESTO É DE 5 KG

VALIDADE INDETERMINADA

ESTE CARRINHO ESTÁ DE ACORDO COM A NORMA ABNT NBR 14389:2010

Registro

Registre seu produto e mantenha-se informado(a) dos alertas de segurança e informações associadas que podem surgir sobre o item que você adquiriu. Somente assim poderemos prestar um serviço de melhor qualidade e contata-lo(a) em caso de uma necessidade especial. Os dados informados serão mantidos em sigilo e não serão compartilhados com terceiros. Ao enviar o registro, você autorizará o envio de informações e mensagens que julgamos de seu interesse.

- Visite o endereço <http://www.voyageinfantil.com.br/registro>
- Preencha o formulário eletrônico identificando este produto como Carrinho Luck STR001, Voyage
- Você receberá a comprovação de seu registro por email

Garantia

Agradecemos por adquirir este produto e garantimos ao comprador que este produto é livre de defeitos quando usado sob condições normais, por um período de 6 meses a partir da data da compra, efetuada no Brasil. Para estender a garantia de forma gratuita por mais 6 meses (totalizando 1 ano), solicitamos que em até 6 meses a partir da data da compra, o produto seja registrado em nosso site: <https://www.voyageinfantil.com.br/registro>

O primeiro comprador é o único beneficiário. Caso o produto apresente defeitos de material ou de fabricação, a Voyage reparará ou substituirá o produto, a nosso critério, de forma gratuita. Em caso de problemas, procure a loja onde foi adquirido, uma Assistência Técnica autorizada ou o departamento de Atendimento ao Consumidor. O comprador é responsável pelos custos de envio do produto para a Assistência Técnica ou para o fabricante. O produto defeituoso deve ser devolvido em sua embalagem original acompanhado da nota fiscal de compra. Esta garantia perderá a validade se o produto for modificado ou consertado por profissional não autorizado ou se o defeito for decorrente de utilização indevida.

ATENDIMENTO AO CONSUMIDOR
www.voyageinfantil.com.br/atendimento

DOREL JUVENILE
Care for Precious Life

Av. Nilo Peçanha, 1516/1582
Campos dos Goytacazes/RJ
CEP 28030-035

Importado por
COMPANHIA DOREL BRASIL
CNPJ 10.659.948/0001-07

País de Origem: China

Todos os direitos reservados.
As ilustrações podem diferir do produto.

20191030 REV0