

Trip

CARRINHO DE PASSEIO
para crianças do nascimento aos 15kg



S-919

Manual de Instruções

voyage®

Apresentação

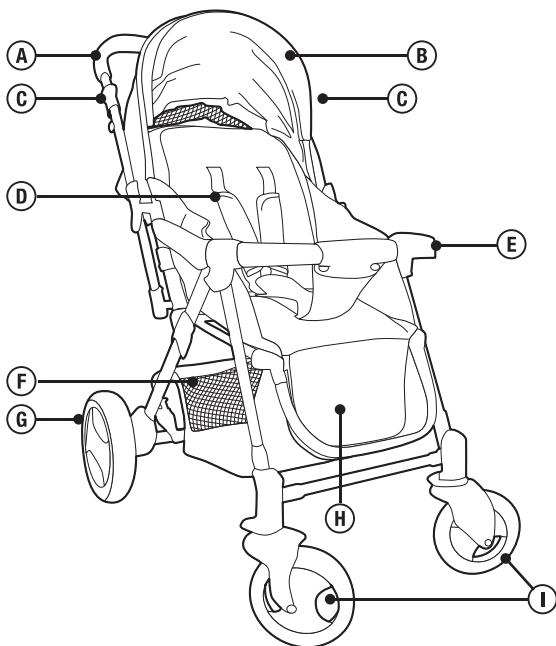

A manopla reversível

B capota retrátil, extensível
com quebra-sol e visor

C alavanca para reverter a
manopla (2x)

D cinto

E barra frontal

F cesto

G roda de trás

H apoio para os pés

I rodas da frente

Montagem

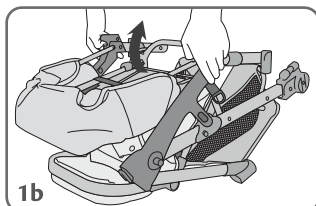
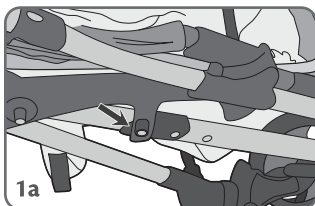

1 Abrir estrutura:
solte a trava de transporte na lateral do carrinho.

- Levante a estrutura para abrir até ouvir um clique.
- Puxe o encosto para trás.
- Prenda a capa do carrinho na estrutura pelos botões de pressão nas laterais.

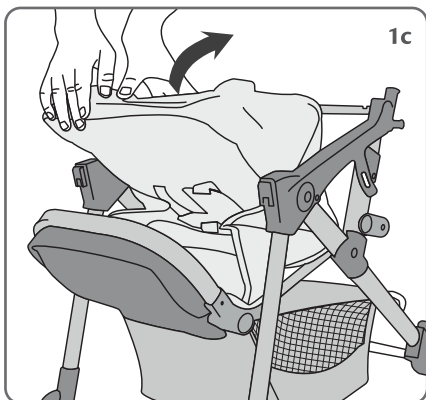

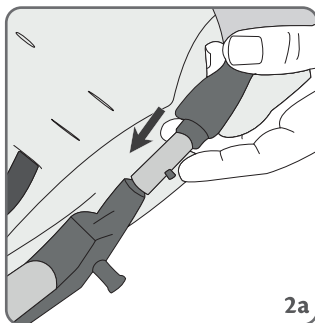

2 Capota: encaixe as hastes da capota na estrutura, fazendo uma leve pressão. As travas prata ficam para o lado de fora da estrutura.

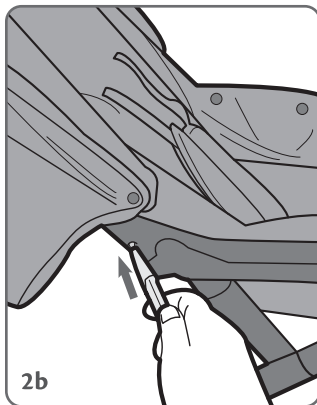

- Para soltar use uma ferramenta (não inclusa) ou uma caneta para pressionar o pino. Puxe a manopla para fora.

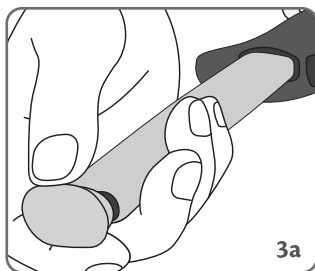

- 3 Manopla:** pegue a barra da manopla e remova as proteções plásticas descartáveis das pontas.

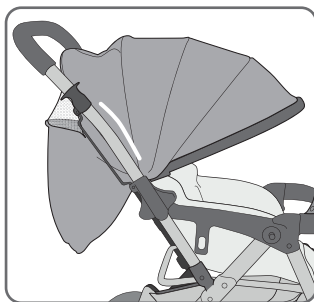
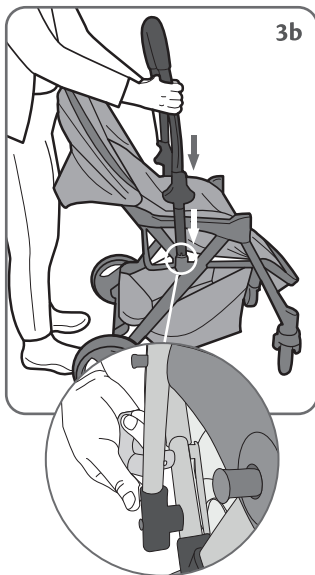

- Encaixe em ambos os lados, a barra da manopla, na estrutura do carrinho pressionando o pino de travamento para dentro. Confira se o pino saiu pelo furo do encaixe.

- **ATENÇÃO:** a barra da manopla tem orientação E e D correta. Guie-se pelos adesivos na lateral do carrinho e da barra.
- **ATENÇÃO:** cuidado com a peça de encaixe da manopla, ela se movimenta e deve estar reta para facilitar o processo.
- **ATENÇÃO:** tome cuidado com as pontas da manopla.

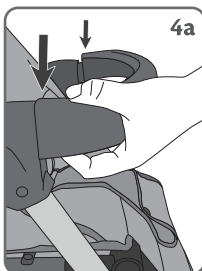
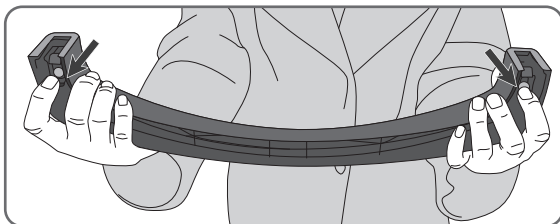

4 Barra frontal:
encaixe a barra no
carrinho dos dois
lados de cima para
baixo, pressionan-
do até ouvir um
click.

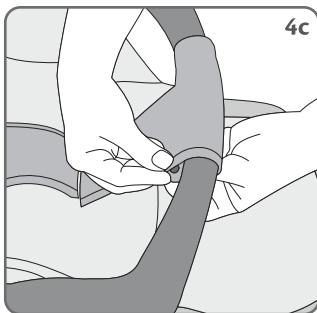

- Para remover, puxe a trava dos dois lados para trás e remova a barra puxando para cima.
- Prenda o entrepernas na barra frontal, envolvendo-a e prendendo os botões de pressão.

5 Rodas traseiras: remova as proteções plásticas e encaixe as rodas nos pinos das extremidades, empurrando até ouvir um clique.

- Para soltar, aperte o botão indicado.

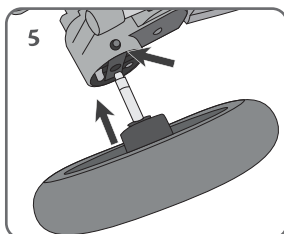

6 Rodas dianteiras: remova as proteções plásticas descartáveis dos pinos das rodas.

- Encaixe os pinos nas extremidades do carrinho, empurrando até ouvir um clique.
- Para soltar, aperte o botão indicado (Figura 6c).

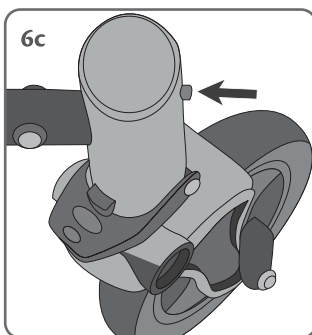
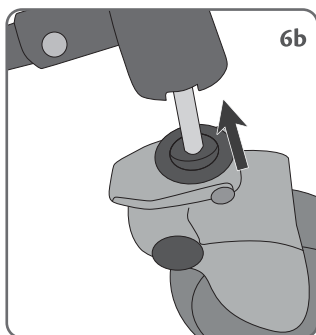
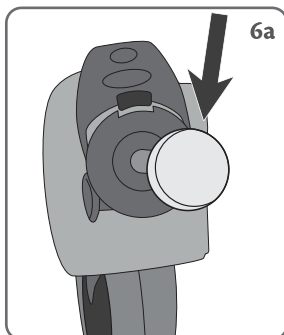

Uso

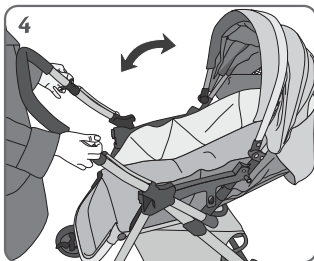
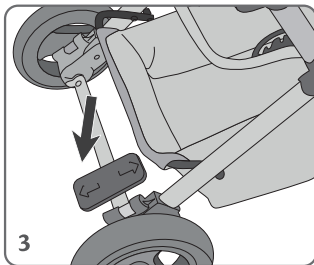
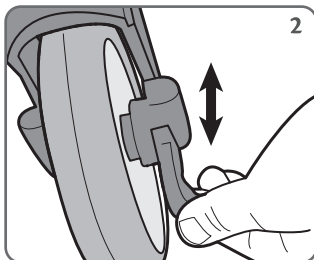
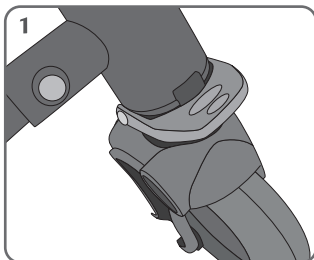

1 Controle de giro das rodas da frente: coloque a peça plástica para cima para fixar o movimento das rodas. Para baixo para liberar o giro das rodas.

2 Freio das rodas da frente: leve o freio para baixo para travar e para cima para liberar.

3 Freio das rodas de trás: pise no freio para travar e levante para liberar.

4 Manopla reversível: a manopla pode ser ajustada em duas posições. Puxe as alavancas nas laterais da barra para cima e mova para frente ou para trás.

5 Inclinação do encosto: puxe a alça metálica atrás do carrinho e posicione o encosto em uma das posições desejadas; solte a alça e verifique se está travada na posição.

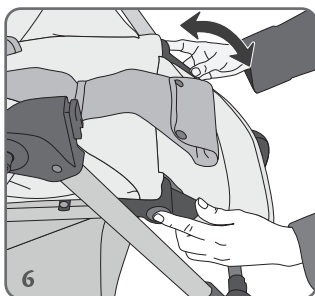
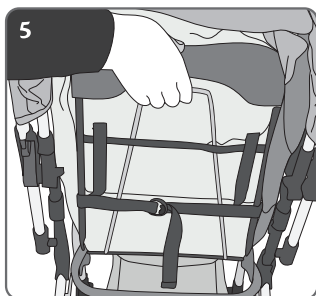

6 Apoio para os pés: pressione os dois botões da parte de baixo e posicione o apoio na posição desejada.

7 Capota: pode ser posicionada em vários ângulos diferentes quando puxada para frente ou para trás.

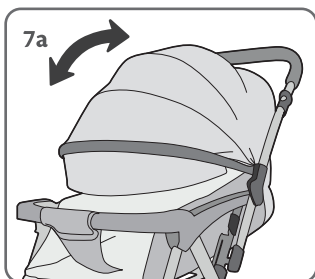

- A capota possui um visor, que pode ser enrolado e preso pelo elástico.
- É possível reduzir a capota prendendo o elástico da extremidade traseira ao pino.

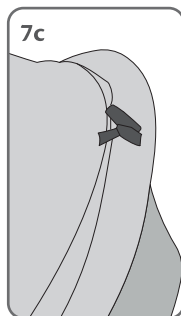
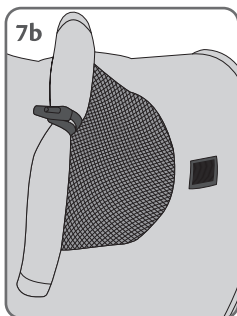

Cinto de Segurança

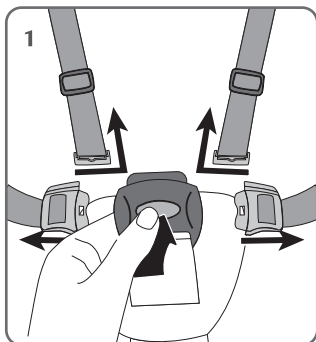

- 1 Usando o cinto:** Para travar o cinto, encaixe as fivelas superiores com suas laterais e prenda no meio. Para abrir, aperte o botão e afaste as partes.

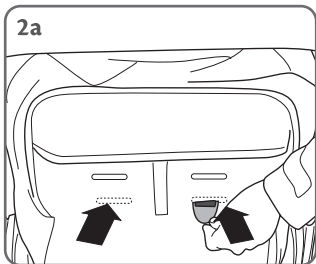

- 2 Trocar de altura:** pelo verso do assento, localize as extremidades dos cintos. Passe pelas aberturas até saírem do outro lado.

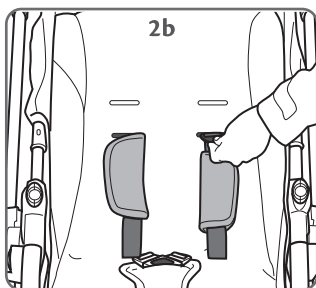

- Escolha uma nova altura e torne a passar o cinto pela abertura, até sair pelo verso.

Fechamento

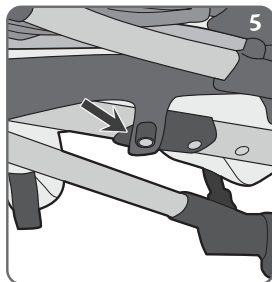
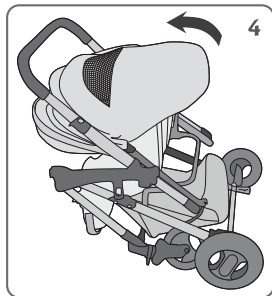
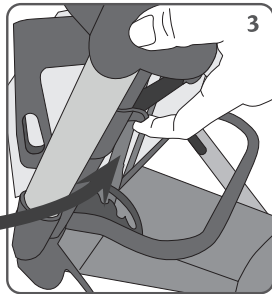
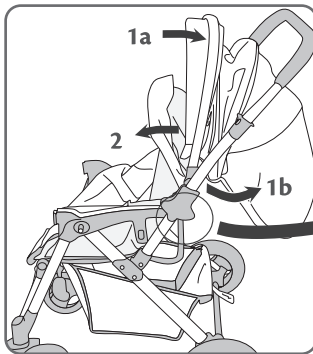

- 1 Antes de fechar o carrinho, a capota deve estar recolhida e a manopla posicionada na parte de trás.
- 2 Empurre o encosto do assento para frente ao máximo.
- 3 Nas laterais dos dois lados, levante as duas alavancas para destravar o carrinho. As alavancas estão localizadas atrás da manopla.
- 4 Empurre o carrinho para a frente até que a estrutura se feche.
- 5 Confira se a trava de transporte foi acionada.

Limpeza e Manutenção

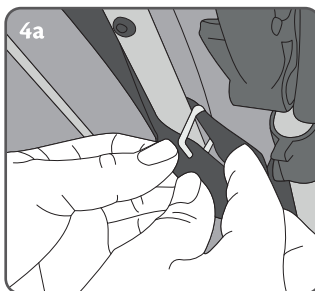
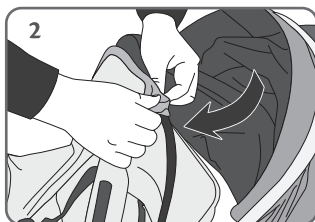
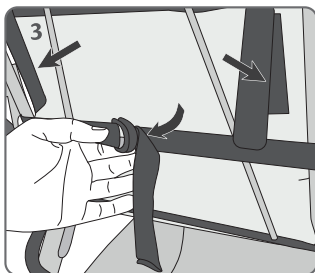
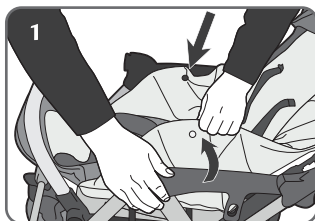

- 1 Solte os botões de pressão que seguram as abas nas laterais.
- 2 No topo do assento, abra as três tiras de velcro, elas prendem o assento na estrutura do carrinho.
- 3 Solte as duas tiras de velcro e desfaça a fivela encontradas nas costas do encosto.

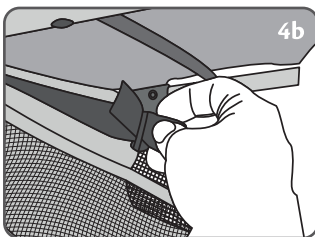

- 4 Desfaça as 2 fivelas nas laterais do verso do encosto e a fivela localizada por baixo do assento.

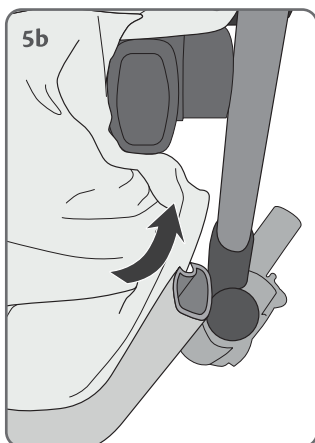
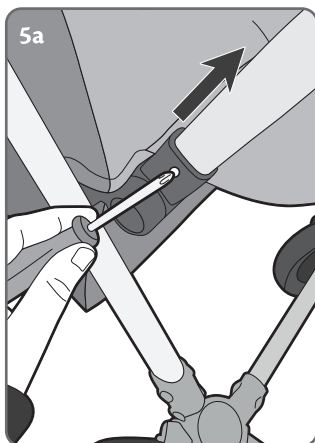

- 5** Com o auxílio de uma ferramenta (não inclusa) ou caneta, pressione o pequeno botão que trava o apoio de pés na estrutura e puxe para fora, um lado por vez. Deslize a estrutura para fora da capa, guiado pelo arame dentro do tecido.

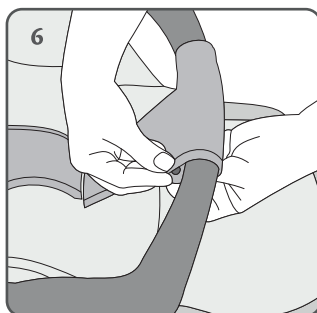

- 6** Solte os botões de pressão do entrepernas.
Para recolocar o assento, siga inversamente as etapas anteriores.



Lavar à mão. Não alvejar. Não secar em secadora. Não passar.
Não lavar a seco.

Verifique e faça a manutenção periódica no carrinho. Evite deixar sob chuva ou sol direto. Não use se notar peças danificadas.

As peças de plástico, metal e estrutura do carrinho podem ser limpas com uma esponja, água morna e detergente neutro. Nunca use produtos abrasivos ou à base de amônia, alvejante ou álcool.

ATENÇÃO

IMPORTANTE LER COM ATENÇÃO E GUARDAR PARA EVENTUAIS CONSULTAS

ESTE CARRINHO É DESTINADO PARA CRIANÇAS A PARTIR DE 0 MESES E COM PESO DE ATÉ 15 KG.

ATENÇÃO: NUNCA DEIXE A CRIANÇA SOZINHA SEM A SUPERVISÃO DE UM ADULTO.

ATENÇÃO: ASSEGURE-SE DE QUE TODOS OS DISPOSITIVOS DE TRAVAMENTO ESTEJAM ACIONADOS ANTES DO USO.

ATENÇÃO: NÃO ADICIONE UM COLCHÃO COM ESPÉSSURA MAIOR QUE 30MM

ATENÇÃO: UTILIZE SEMPRE CINTO DE SEGURANÇA.

ATENÇÃO: ESTE CARRINHO DEVE SER UTILIZADO SOMENTE PARA O NÚMERO DE CRIANÇAS PARA O QUAL FOI PROJETADO (1 CRIANÇA).

ATENÇÃO: ACIONE OS FREIOS DURANTE O CARREGAMENTO E O DESCARREGAMENTO DE CRIANÇAS.

ATENÇÃO: INSPECIONE PERIODICAMENTE AS CONDIÇÕES MECÂNICAS DO CARRINHO.

DECLARAMOS QUE ACESSÓRIOS QUE NÃO FORAM APROVADOS PELO FABRICANTE NÃO PODEM SER UTILIZADOS.

ATENÇÃO: NÃO PENDURE NENHUM PESO NA ALÇA DO CARRINHO.

ATENÇÃO: NÃO PODEM SER UTILIZADOS ACESSÓRIOS NÃO APROVADOS PELO FABRICANTE.

ATENÇÃO: SEMPRE UTILIZE A TIRA ENTREPERNAS EM COMBINAÇÃO COM O CINTO ABDOMINAL.

ATENÇÃO: VERIFICAR SE OS DISPOSITIVOS DE FIXAÇÃO DO CESTO PARA BEBÊS OU DA UNIDADE DE ASSENTO ESTÃO CORRETAMENTE ENCAIXADOS ANTES DO USO.

ADVERTÊNCIA: ESTE PRODUTO NÃO
PODE SER UTILIZADO PARA CORRER OU PATINAR.

CARGA MÁXIMA DO CESTO É DE 2 KG.

- 1 Nunca levante o carrinho enquanto a criança estiver nele.
- 2 Não use este produto em terrenos acidentados, superfícies irregulares e escadas.
- 3 Nunca deixe a criança ficar de pé, subir ou descer sozinha do carrinho.

Este carrinho está de acordo com a norma ABNT NBR 14389.

Registro

Registre seu produto e mantenha-se informado(a) dos alertas de segurança e informações associadas que podem surgir sobre o item que você adquiriu. Somente assim poderemos prestar um serviço de melhor qualidade e contata-lo(a) em caso de uma necessidade especial. Os dados informados serão mantidos em sigilo e não serão compartilhados com terceiros. Ao enviar o registro, você autorizará o envio de informações e mensagens que julgamos de seu interesse.

- Visite o endereço <http://www.voyageinfantil.com.br/registro>
- Preencha o formulário eletrônico identificando este produto como Carrinho Trip S-919, Voyage
- Você receberá a comprovação de seu registro por email

Agradecemos por adquirir este produto e garantimos ao comprador que este produto é livre de defeitos quando usado sob condições normais, por um período de 6 meses a partir da data da compra, efetuada no Brasil. Para estender a garantia de forma gratuita por mais 6 meses (totalizando 1 ano), solicitamos que em até 6 meses a partir da data da compra, o produto seja registrado em nosso site: <https://www.voyageinfantil.com.br/registro>

O primeiro comprador é o único beneficiário. Caso o produto apresente defeitos de material ou de fabricação, a Voyage reparará ou substituirá o produto, a nosso critério, de forma gratuita. Em caso de problemas, procure a loja onde foi adquirido, uma Assistência Técnica autorizada ou o departamento de Atendimento ao Consumidor. O comprador é responsável pelos custos de envio do produto para a Assistência Técnica ou para o fabricante. O produto defeituoso deve ser devolvido em sua embalagem original acompanhado da nota fiscal de compra. Esta garantia perderá a validade se o produto for modificado ou consertado por profissional não autorizado ou se o defeito for decorrente de utilização indevida.

ATENDIMENTO AO CONSUMIDOR

www.voyageinfantil.com.br/atendimento

DOREL JUVENILE
Care for Precious Life

Av. Nilo Peçanha, 1516/1582
Campos dos Goytacazes/RJ
CEP 28030-035

Importado por
COMPANHIA DOREL BRASIL
CNPJ 10.659.948/0001-07

País de Origem: China

Todos os direitos reservados.
As ilustrações podem diferir do produto.