

# Yara

BANHEIRA

0 - 36 meses | 25 L



HE048 | HE051 | HE054

Manual de Instruções

**voyage**®

# Apresentação

# Montagem

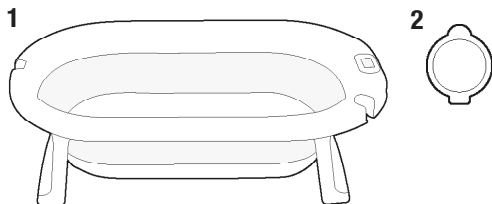

Vendidos separadamente

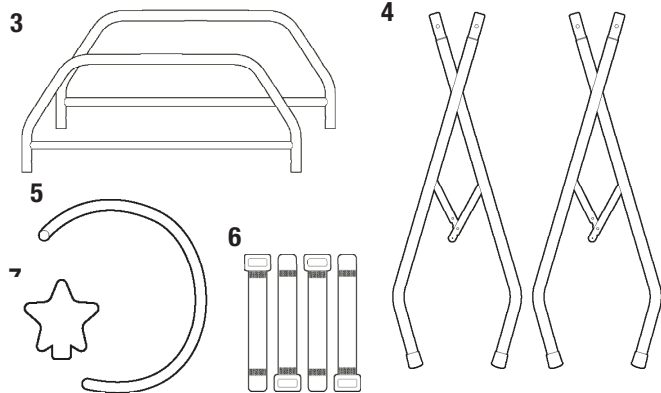

1 Banheira

2 Válvula

3 Bases do suporte

4 Pés

5 Mangueira

6 Tiras de velcro ajustáveis

7 Válvula para mangueira

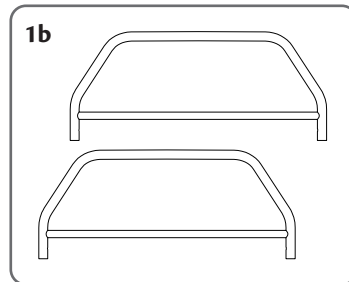
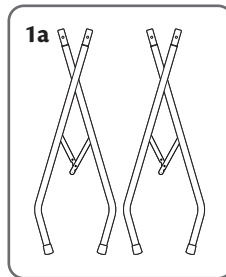

1 Separe os pés da estrutura e identifique as bases do suporte. Ambos os pares são peças idênticas.

2 Abra as pernas com dobradiça e pressione o centro até o travamento completo.

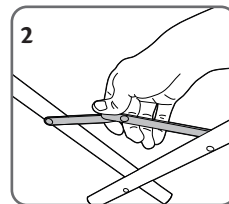

3 Encaixe as bases do suporte nos pés abertos seguindo a indicação de números.

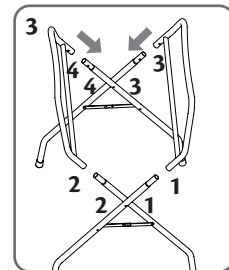

4 Trave todos os pinos.

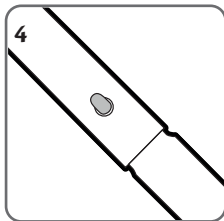

5 Encaixe os pés da banheira

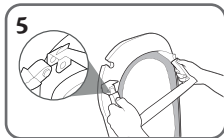

6 Abra os pés para fora

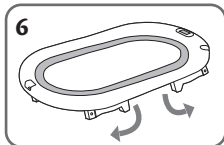

7 Empurre o fundo da banheira para ergue-la.

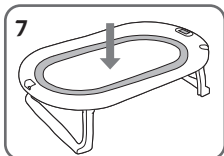

8 Banheira pronta para uso.

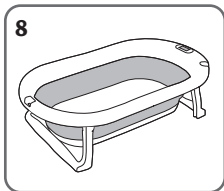

9 Coloque a banheira sobre o suporte já montado.

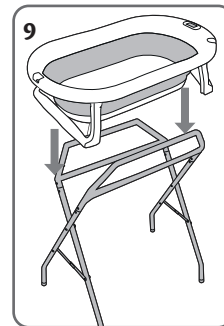

10 Após o encaixe da banheira, coloque as tiras de velcro para fixar. (4x)

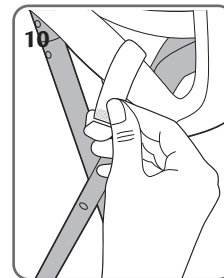

11 Prenda as tiras passando-as pelos pés da banheira e pelo suporte. Nunca usar a banheira no suporte sem as tiras de velcro.

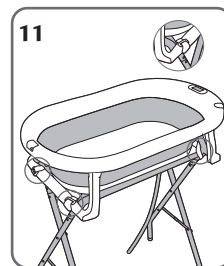

- 12 Ao usar a banheira com os pés, utilize a válvula com bico e mangueira para o escoamento de água.

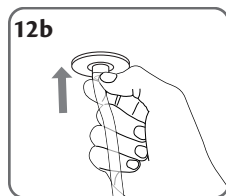
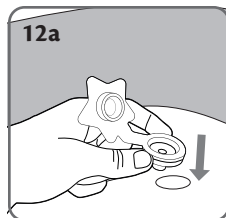

- 13 Para fechar a banheira, remova as tiras de velcro e guarde-as para um novo uso.

Após isso, empurre o fundo para dentro e dobre os pés.

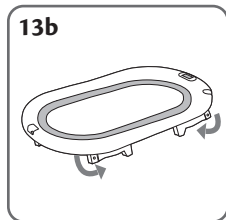

- 14 Para fechar o suporte, dobre as travas laterais e empurre-as até o encaixe completo.

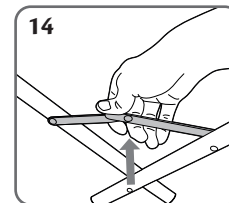

Com o suporte fechado, ele fica muito compacto e pode ser guardado facilmente em espaços estreitos.

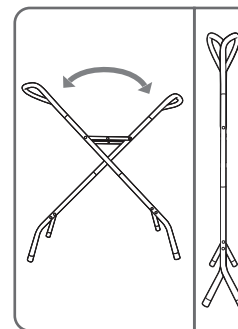

- 1 Ao usar somente a banheira, sem suporte, use a válvula comum.

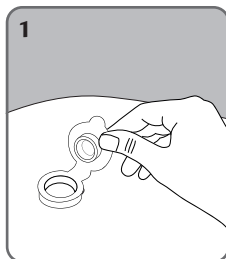

**2 Banheira com suporte:**

Uso indicado até 6 meses.  
Pare de usar quando a criança conseguir sentar-se.

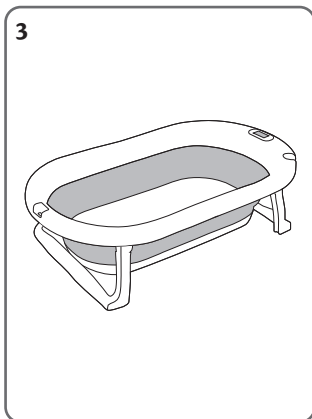

**3 Banheira baixa:**

Uso indicado até 3 anos.  
A criança deve se manter sentada durante o uso.

- **Limpeza regular:**

Após cada uso, lave a banheira com água morna e sabão neutro, utilizando uma esponja macia ou pano. Evite produtos químicos agressivos ou abrasivos, pois podem danificar o material.

Se houver acúmulo de sujeira, como resíduos de sabonetes ou loções, lave bem para evitar o surgimento de manchas ou odores.

Seque bem após a lavagem para evitar a formação de mofo ou bolor, principalmente nas áreas de difícil acesso, como dobradiças e suportes.

Mantenha as partes metálicas limpas e secas para evitar oxidação.

- **Armazenamento adequado:**

Guarde a banheira em um local seco e arejado, longe da luz solar direta, para evitar que o material resseque ou fique danificado.

Certifique-se de armazenar a banheira de maneira que não sofra pressão ou deformações.

O suporte metálico pode ser guardado dobrado.



# ATENÇÃO

## IMPORTANTE LER COM ATENÇÃO E GUARDAR PARA EVENTUAIS CONSULTAS

ESTE PRODUTO É ADEQUADO PARA CRIANÇAS COM IDADE ENTRE 0 E 36 MESES.

ESTE PRODUTO SÓ DEVE SER USADO COM A CRIANÇA SENTADA.

O PESO MÁXIMO SUPORTADO PELO PRODUTO É DE 25 KG/L INCLUINDO O PESO DA ÁGUA.

NUNCA DEIXE A CRIANÇA SOZINHA SEM A SUPERVISÃO DE UM ADULTO.

NUNCA DEIXE OUTRA CRIANÇA SUPERVISIONAR O BEBÊ.

NUNCA COLOQUE ESSE PRODUTO EM LOCAL CHEIO DE ÁGUA, COMO BANHEIRAS E LAVATÓRIOS.

NÃO UTILIZE COMO BRINQUEDO FLUTUANTE.

NÃO USE ESTE PRODUTO EM SUPERFÍCIE ELEVADA OU INCLINADA.

COLOQUE A BANHEIRA SOBRE UMA SUPERFÍCIE PLANA E SECA.

QUANDO USAR O PRODUTO NO CHÃO MANTENHA A CRIANÇA SENTADA.

NUNCA LEVANTE ESTE PRODUTO COM A CRIANÇA DENTRO DELE.

OS BEBÊS PODEM SE AFOGAR COM POUCA ÁGUA, USE O MÍNIMO DE ÁGUA NECESSÁRIO.

TESTE A TEMPERATURA DA ÁGUA ANTES DO CONTATO COM A CRIANÇA.

CUIDADO COM QUEIMADURAS: A TEMPERATURA IDEAL DA ÁGUA PARA O BANHO DE UM BEBÊ DEVE SER ENTRE 36°C E 38°C.

NÃO UTILIZE O PRODUTO DANIFICADO OU QUEBRADO.

PARA EVITAR ASFIXIA, NÃO DEIXE QUE AS CRIANÇAS BRINQUEM COM A EMBALAGEM DE PLÁSTICO.

LIMPE O PRODUTO COM SABONETE OU DETERGENTE NEUTRO, NÃO USE PRODUTOS CORROSIVOS OU COM ALVEJANTE DEIXE TUDO QUE VAI PRECISAR PARA O BANHO AO ALCANCE DAS SUAS MÃOS.

Agradecemos por adquirir este produto e garantimos ao comprador que este produto é livre de defeitos quando usado sob condições normais, por um período de 6 meses a partir da data da compra, efetuadas no Brasil.

O primeiro comprador é o único beneficiário. Caso o produto apresente defeitos de material ou de fabricação, a Voyage reparará ou substituirá o produto, a nosso critério, de forma gratuita. Em caso de problemas, procure a loja onde foi adquirido, uma Assistência Técnica autorizada ou o departamento de Atendimento ao Consumidor. O comprador é responsável pelos custos de envio do produto para a Assistência Técnica ou para o fabricante. O produto defeituoso deve ser devolvido em sua embalagem original acompanhado da nota fiscal de compra. Esta garantia perderá a validade se o produto for modificado ou consertado por profissional não autorizado ou se o defeito for decorrente de utilização indevida.

Validade indeterminada.

Registre seu produto e mantenha-se informado(a) dos alertas de segurança e informações associadas que podem surgir sobre o item que você adquiriu. Somente assim poderemos prestar um serviço de melhor qualidade e contata-lo(a) em caso de uma necessidade especial. Os dados informados serão mantidos em sigilo e não serão compartilhados com terceiros. Ao enviar o registro, você autorizará o envio de informações e mensagens que julgamos de seu interesse.

- Visite o endereço <http://www.voyageinfantil.com.br/registro>
- Preencha o formulário eletrônico identificando este produto como:

**Banheira Yara Retrátil HE048**

**Banheira Yara Retrátil com suporte HE051**

**Suporte para Banheira Yara HE054**

- Você receberá a comprovação de seu registro por e-mail



**ATENDIMENTO AO CONSUMIDOR**

[www.voyageinfantil.com.br/atendimento](http://www.voyageinfantil.com.br/atendimento)

**DOREL JUVENILE**  
Care for Precious Life

Av. Nilo Peçanha, 1516/1582  
Campos dos Goytacazes/RJ  
CEP 28030-035

Importado por  
**COMPANHIA DOREL BRASIL**  
CNPJ 10.659.948/0001-07

País de Origem: China

Todos os direitos reservados.  
As ilustrações podem diferir do produto.