

Registro

Registre seu produto e mantenha-se informado(a) dos alertas de segurança e informações associadas que podem surgir sobre o item que você adquiriu. Somente assim poderemos prestar um serviço de melhor qualidade e contata-lo(a) em caso de uma necessidade especial. Os dados informados serão mantidos em sigilo e não serão compartilhados com terceiros. Ao enviar o registro, você autorizará o envio de informações e mensagens que julgamos de seu interesse.

- Visite o endereço <http://www.voyageinfantil.com.br/registro>
- Preencha o formulário eletrônico identificando este produto como Carrinho Park B818, Voyage
- Você receberá a comprovação de seu registro por email

ATENDIMENTO AO CONSUMIDOR
www.voyageinfantil.com.br/atendimento

20260109 REV4

DOREL JUVENILE
Care for Precious Life

Av. Nilo Peçanha, 1516/1582
Campos dos Goytacazes/RJ
CEP 28030-035

Importado por
COMPANHIA DOREL BRASIL
CNPJ 10.659.948/0001-07

País de Origem: China

Todos os direitos reservados.
As ilustrações podem diferir do produto.

ATENÇÃO

IMPORTANTE LER COM ATENÇÃO E GUARDAR PARA EVENTUAIS CONSULTAS

ESTE CARRINHO É DESTINADO PARA CRIANÇAS A PARTIR DE 0 MESES E COM PESO DE ATÉ 15 KG.

ATENÇÃO: NUNCA DEIXAR A CRIANÇA SOZINHA, SEM A SUPERVISÃO DE UM ADULTO.

ATENÇÃO: ASSEGURAR-SE DE QUE TODOS OS DISPOSITIVOS DE TRAVAMENTO ESTEJAM ACIONADOS ANTES DO USO.

ATENÇÃO: ASSEGURAR-SE DE QUE A CRIANÇA SEJA MANTIDA DISTANTE ENQUANTO EFETUA A ABERTURA E FECHAMENTO DO

PRODUTO.

ATENÇÃO: NUNCA DEIXAR AS CRIANÇAS BRINCAREM COM O PRODUTO.

ATENÇÃO: SEMPRE UTILIZAR A TIRA ENTREPERNAS EM COMBINAÇÃO COM O CINTO ABDOMINAL.

ATENÇÃO: UTILIZAR SEMPRE O CINTO DE SEGURANÇA.

ATENÇÃO: VERIFICAR SE OS DISPOSITIVOS DE FIXAÇÃO DO CESTO PARA BEBÊS E/OU DA UNIDADE DE ASSENTO E/OU DISPOSITIVO DE RETENÇÃO PARA

CRIANÇAS (DRC) ESTÃO CORRETAMENTE ENCAIXADOS ANTES DO USO.

ATENÇÃO: ESTE PRODUTO NÃO PODE SER UTILIZADO PARA CORRER OU PATINAR.

ATENÇÃO: NÃO PENDURAR PESOS NA ALÇA E/OU NO ENCOSTO DO CARRINHO.

ATENÇÃO: ESTE CARRINHO DEVE SER UTILIZADO SOMENTE PARA O NÚMERO DE CRIANÇAS (1) PARA O QUAL FOI PROJETADO.

ATENÇÃO: NÃO PODEM SER UTILIZADOS ACESSÓRIOS E/OU PEÇAS DE REPOSIÇÃO NÃO APROVADAS PELO FABRICANTE.

ATENÇÃO: NÃO ADICIONAR UM COLCHÃO

COM ESPESSURA MAIOR QUE 30MM.

ATENÇÃO: O CARRINHO NÃO SUBSTITUI O BERÇO OU CAMAS PARA UM SONO PROLONGADO.

ATENÇÃO: ACIONE OS FREIOS DURANTE O CARREGAMENTO E DESCARREGAMENTO DE CRIANÇAS.

ATENÇÃO: INSPECIONE PERIODICAMENTE AS CONDIÇÕES MECÂNICAS DO CARRINHO.

ESTE CARRINHO ESTÁ DE ACORDO COM A NORMA ABNT NBR 14389-1:2022

CARGA MÁXIMA DO CESTO: 3 KG

CARGA MÁXIMA DO BOLSÃO DE TRÁS: 1 KG

Limpeza e manutenção



Não lavar, limpar com pano úmido, não alvejar/não branquear, não secar em tambor rotativo, não passar a ferro e não limpar a seco.

Use apenas detergentes neutros.

A exposição excessiva ao sol pode ocasionar o desbotamento das cores.

Verifique o bom funcionamento das rodas e freios, veja se não há parte quebradas, ou parafusos soltos.

Nunca guarde o carrinho molhado, deixe-o aberto até secar completamente.

Limpe qualquer vestígio de areia da estrutura para preservar a vida útil do produto.

Garantia

Agradecemos por adquirir este produto e garantimos ao comprador que este produto é livre de defeitos quando usado sob condições normais, por um período de 6 meses a partir da data da compra, efetuada no Brasil. Para estender a garantia de forma gratuita por mais 6 meses (totalizando 1 ano), solicitamos que em até 3 meses a partir da data da compra, o produto seja registrado em nosso site: <https://www.voyageinfantil.com.br/registro>

O primeiro comprador é o único beneficiário. Caso o produto apresente defeitos de material ou de fabricação, a Voyage reparará ou substituirá o produto, a nosso critério, de forma gratuita. Em caso de problemas, procure a loja onde foi adquirido, uma Assistência Técnica autorizada ou o departamento de Atendimento ao Consumidor. O comprador é responsável pelos custos de envio do produto para a Assistência Técnica ou para o fabricante. O produto defeituoso deve ser devolvido em sua embalagem original acompanhado da nota fiscal de compra. Esta garantia perderá a validade se o produto for modificado ou consertado por profissional não autorizado ou se o defeito for decorrente de utilização indevida. Validade indeterminada.

ESTE CARRINHO ESTÁ DE ACORDO COM A NORMA ABNT NBR 14389-1:2022

Park

CARRINHO UMBRELLA
a partir do nascimento até 15kg

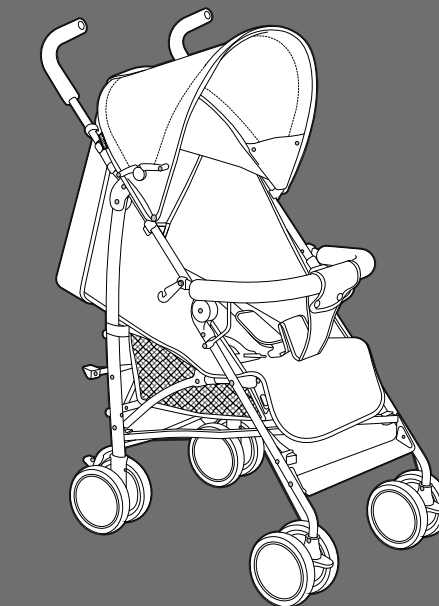

B818

Manual de Instruções

voyage

Apresentação

Montagem

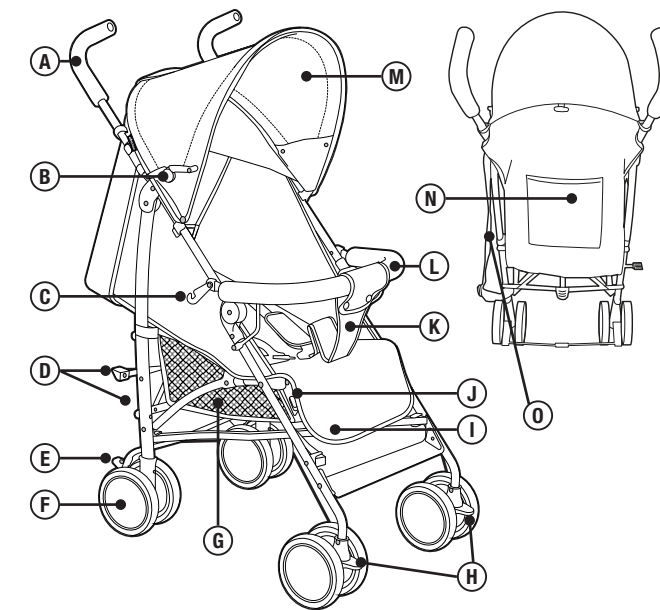

A	manopla	I	apoio para os pés
B	trava da capota	J	botão de ajuste do apoio de pés
C	trava de transporte	K	entrepernas
D	trava de fechamento	L	barra frontal
E	freios	M	capota com visor extensor
F	rodas	N	bolso
G	cesto	O	alça de transporte
H	controle do giro das rodas		

1 Solte a trava de transporte na lateral e puxe para cima pelas manoplas

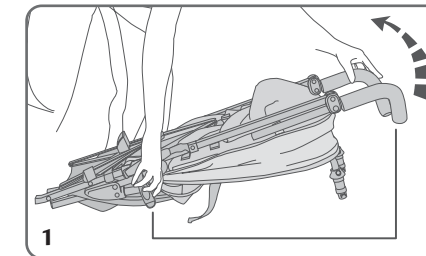

2 Pressione a trava de fechamento central para baixo até travar

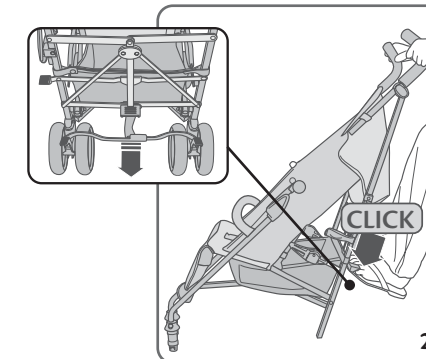

• Certifique-se de que as barras traseiras estão retas e travadas e a estrutura firme

3 Encaixe o pino das rodas dianteiras na abertura da estrutura pressionando até ouvir clique. Para remover pressione a trava metálica e puxe

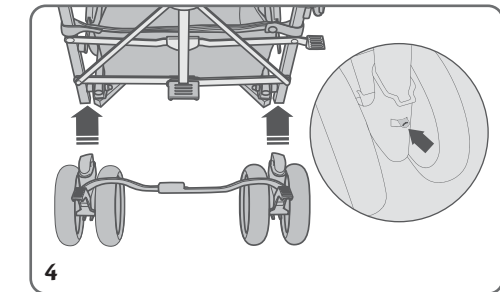
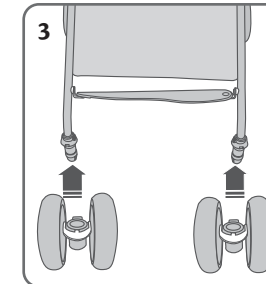

4 Encaixe as rodas de trás com o freio virado para fora e pressione até travar os pinos de ambos os lados

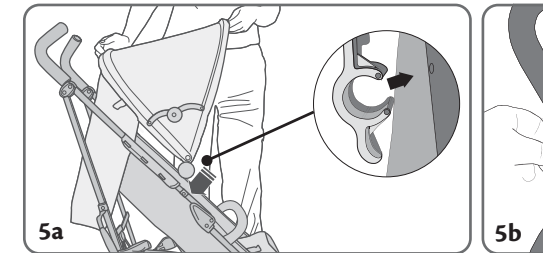

5 Pressione o encaixe da capota nos furos da estrutura. Prenda os velcros nas laterais da manopla

Uso

1 **Trava das rodas dianteiras:** Alinhe a trava e pressione para baixo para travar ou levante para liberar o giro

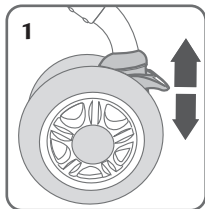

2 **Capota:** para abrir leve a capota para frente e pressione a trava para baixo

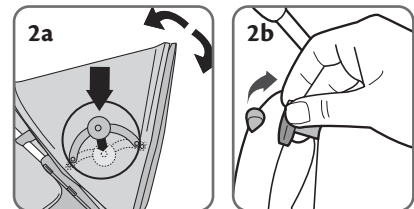

3 **Apoio dos pés:** Pressione os botões laterais e leve para cima ou para baixo em até 5 posições

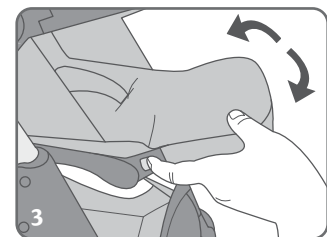

4 **Inclinação:** Pressione o botão atrás do encosto para ajustar em até 3 posições

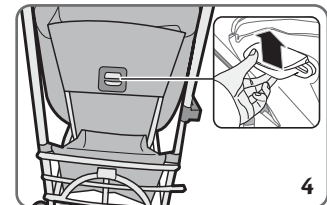

5 **Freios:** Pise para frear o carrinho e levante para liberar o movimento

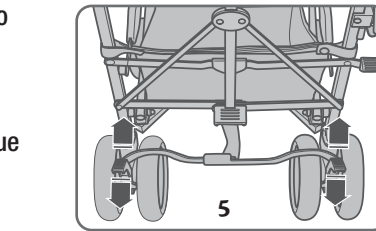

• NUNCA pise na barra que une os freios

6 **Para abrir o cinto** pressione a fivela e afaste as partes

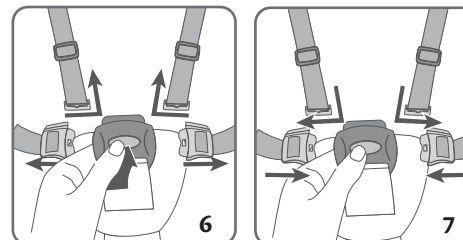

7 **Para fechar o cinto** junte as partes e afivela



8 **Altura do cinto:** Abra a fivela, solte todas as tiras e passe por fora ou por dentro

Travel System

Compatível com bebê conforto Beta e adaptadores vendidos separadamente.

Importante: Os adaptadores têm uma única posição correta de encaixe e o botão de desengate do bebê conforto deve ficar voltado para frente

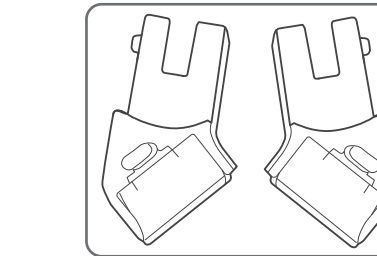

1 Pressione o botão e levante a aba para encaixar o adaptador na estrutura, pressione a aba até ouvir clique

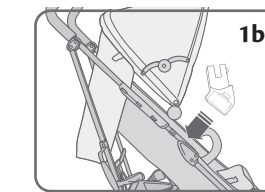
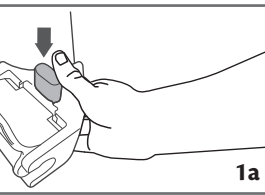

A posição correta dos adaptadores é com o botão virado para o lado de fora. Verifique o travamento dos adaptadores

2 Encaixe o bebê conforto sobre os adaptadores sempre na posição virado para os pais. Atente-se ao clique que indica o travamento

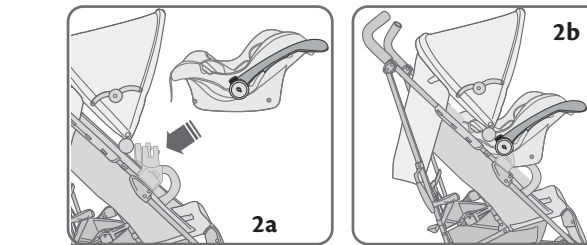

3 Para retirar pressione os botões nas laterais da estrutura do adaptador e levante o bebê conforto pela alça

4 Para remover os adaptadores do bebê conforto pressione o botão próximo da alça e puxe para baixo

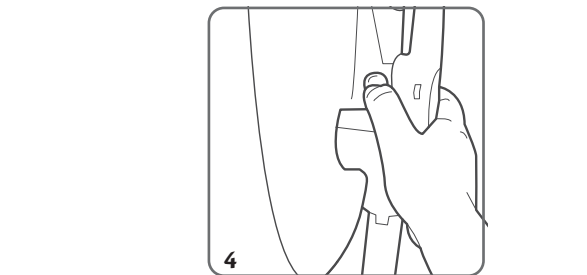

Fechamento

1 Antes de fechar recolha a capota para trás e coloque o assento na posição sentado

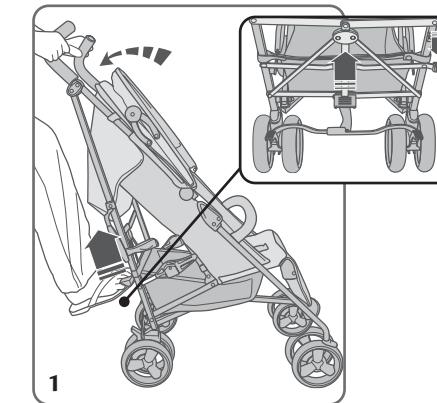

• Empurre a trava de fechamento na parte central para cima e depois pise na trava de fechamento na lateral da estrutura

2 Leve a estrutura para baixo até fechar

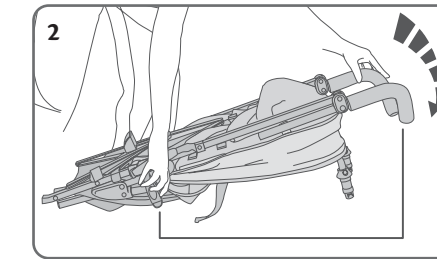

• Prenda a trava de transporte na lateral