



# Fame Cabin

0 M / <48 M

Max 22 kg\*



**MAXI-COSI**<sup>®</sup>  
We carry the future

[www.maxi-cosi.com](http://www.maxi-cosi.com)



# Index



3



16



32



4



22



PT 34  
ES 45



7



27



10



30

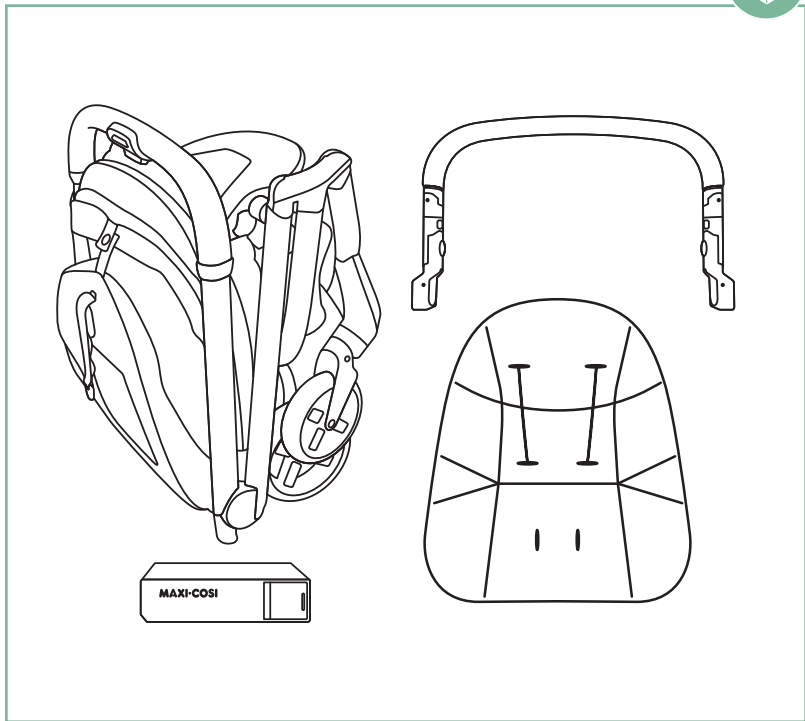

Maxi-Cosi | Fame Cabin | 0 M - <48 M / Max. 22 kg | 3



# Montagem Ensamble

[maxi-cosi.com](http://maxi-cosi.com)



1.

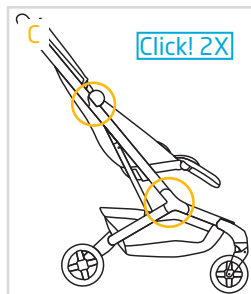
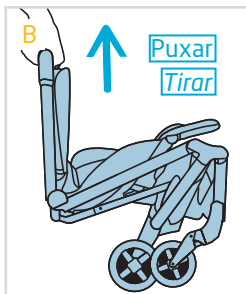
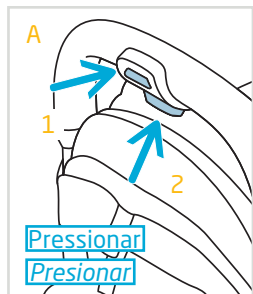
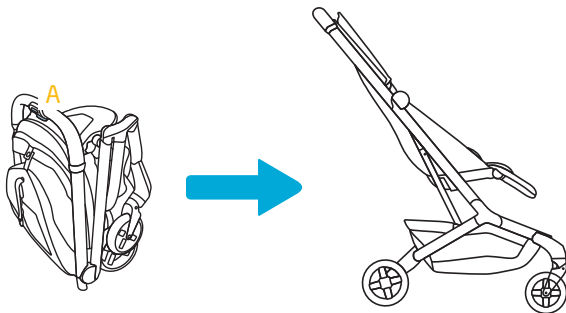

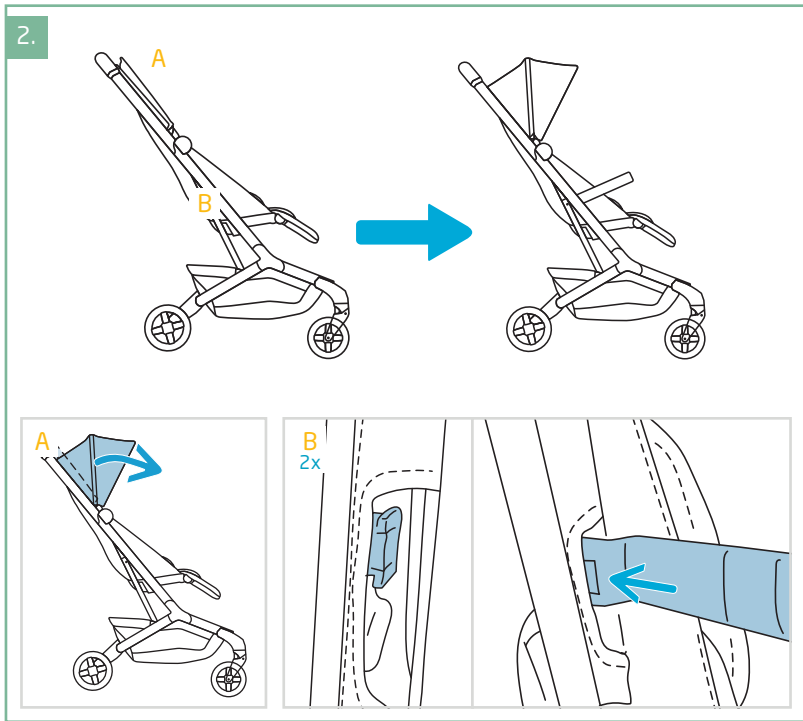



# Fechamento Plegado

[maxi-cosi.com](http://maxi-cosi.com)



1.

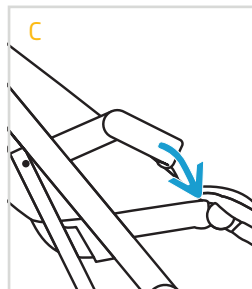
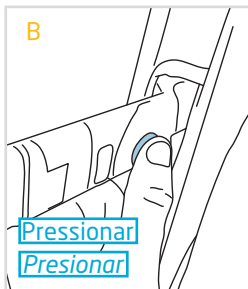
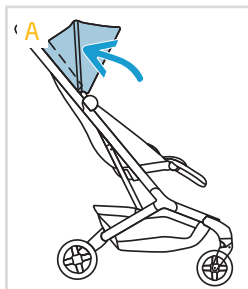
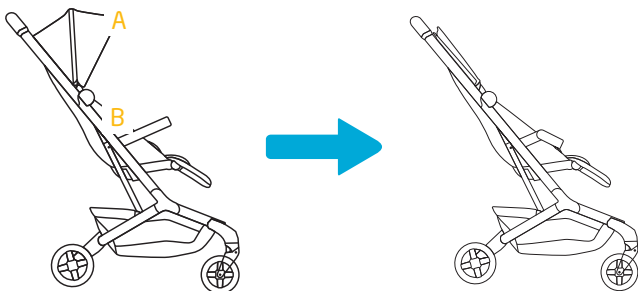



2.

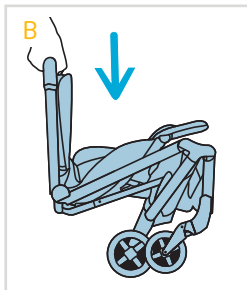
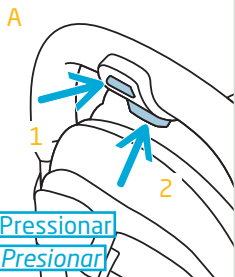
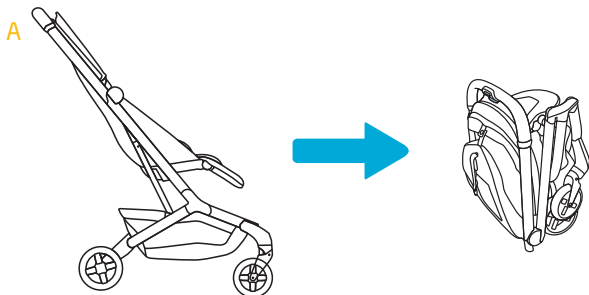



# Uso

[maxi-cosi.com](http://maxi-cosi.com)



1.

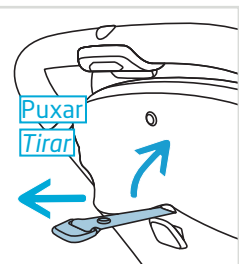
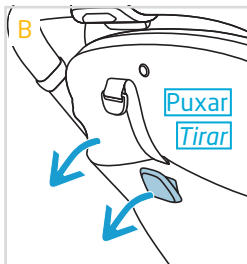
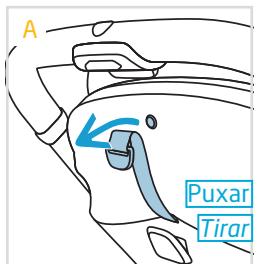
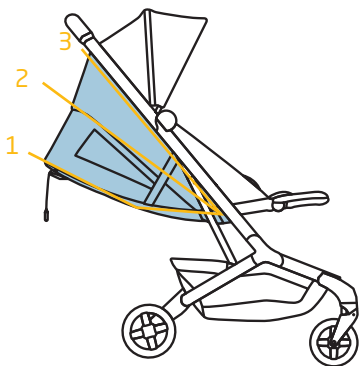
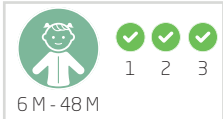
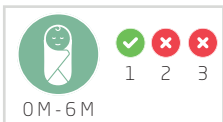

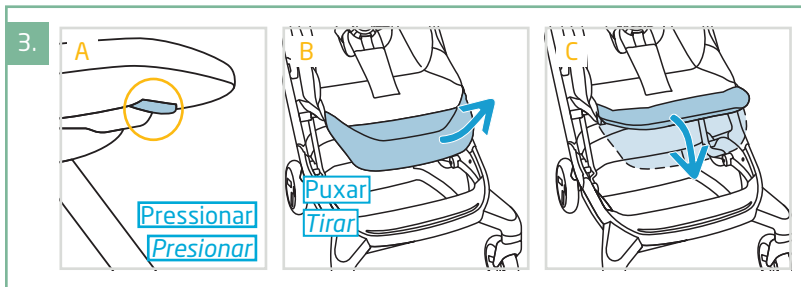
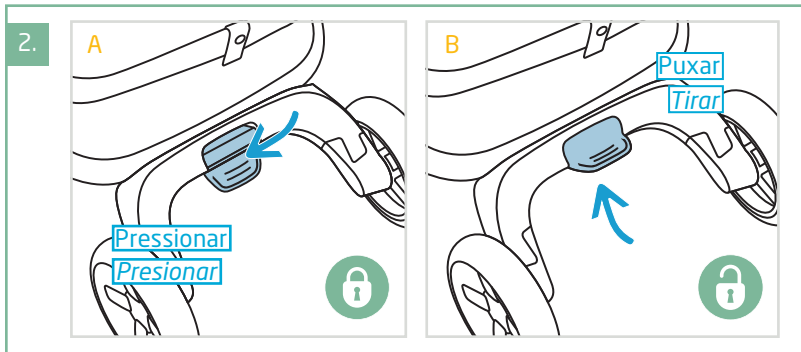



4.

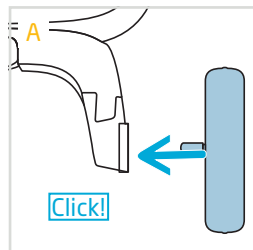
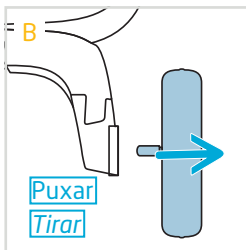
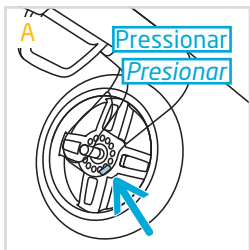

5.

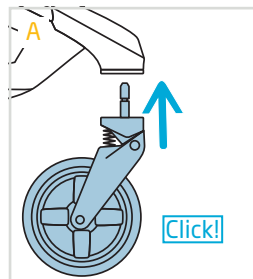
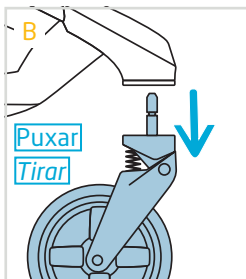
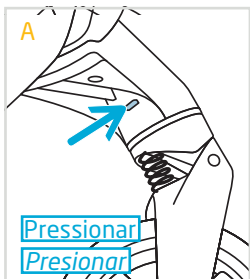



6.

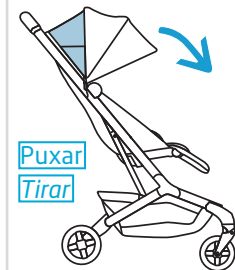
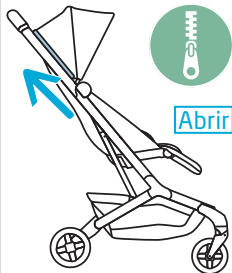
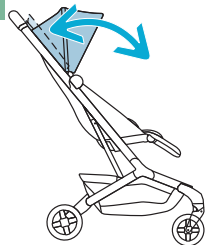

7.

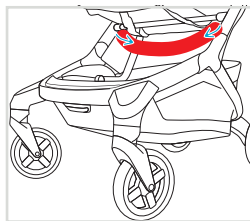
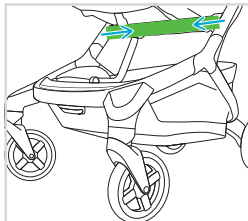
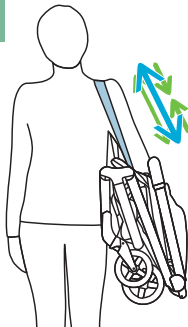

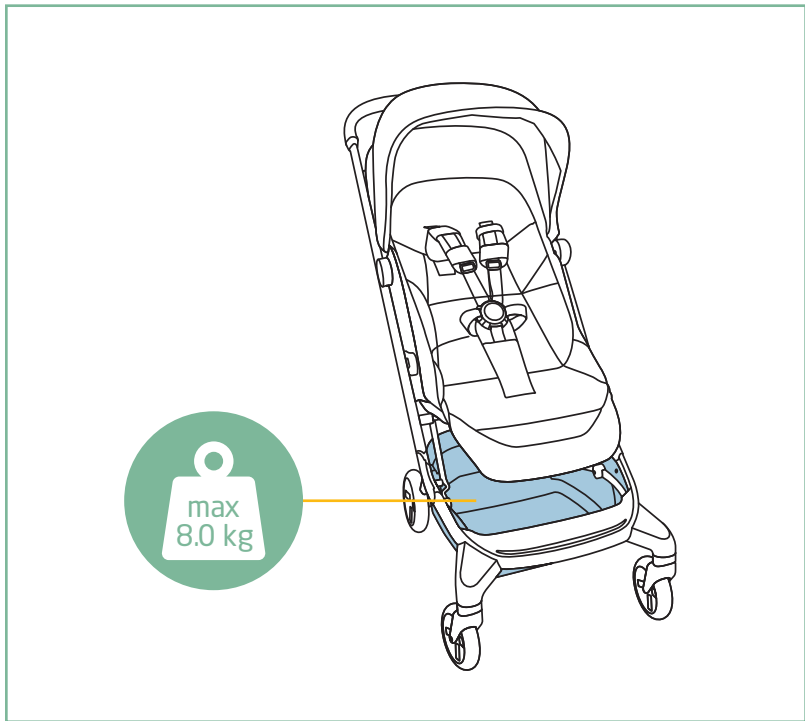

Maxi-Cosi | Fame Cabin | 0 M - <48 M / Max. 22 kg | 15



# Acomodaç o da criana

## Alojamiento del ni o

[maxi-cosi.com](http://maxi-cosi.com)



1.

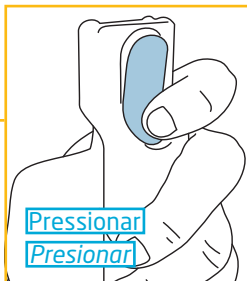
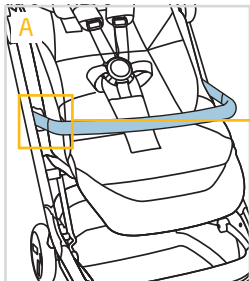
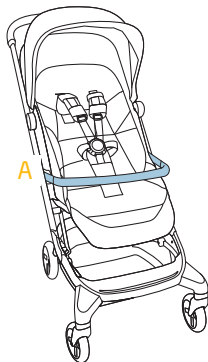

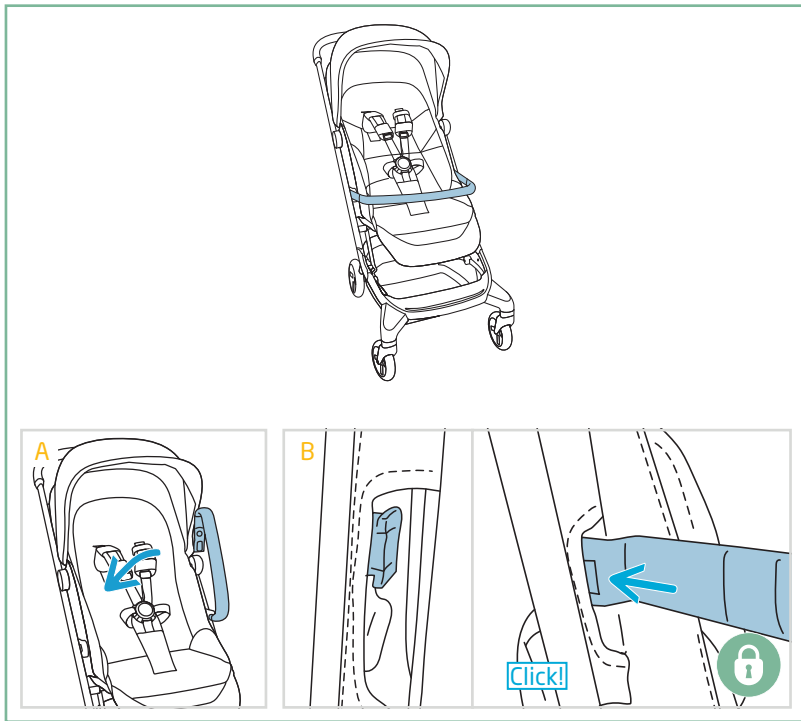

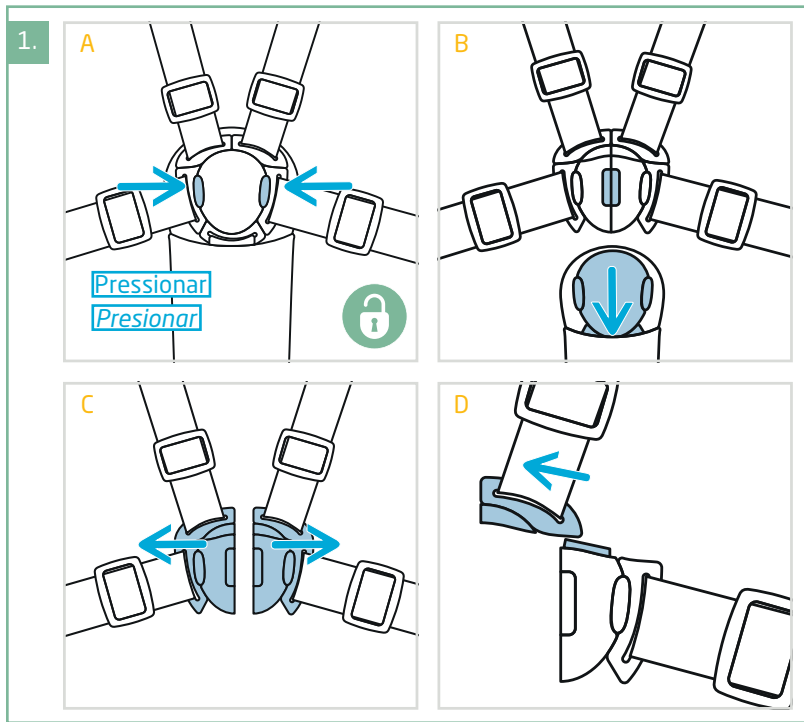



3.



6 M - 24 M

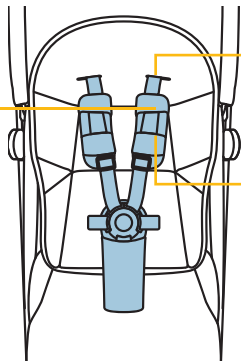

6 M - 48 M



0 M - 6 M



0 M - 6 M

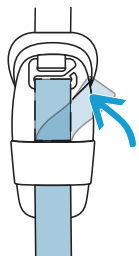

6 M - 48 M

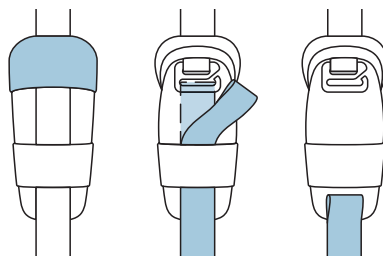



4.

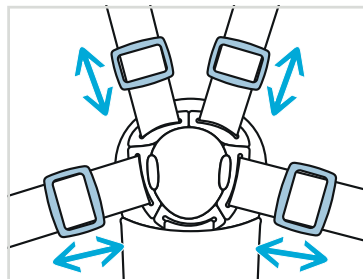
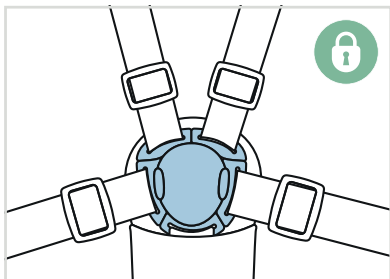
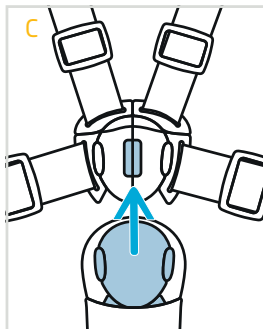
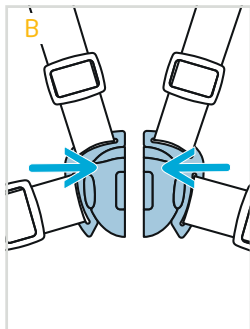
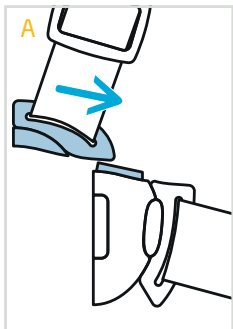



# LED e Power bank LED y batería externa

[maxi-cosi.com](http://maxi-cosi.com)



1.

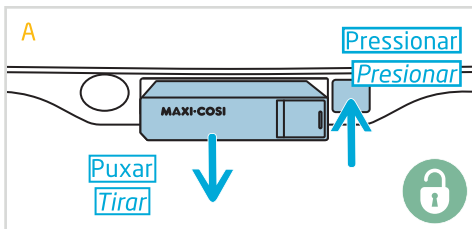
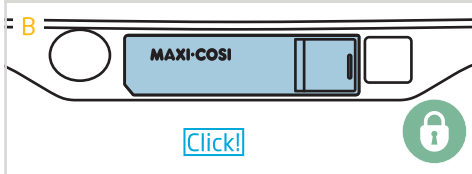
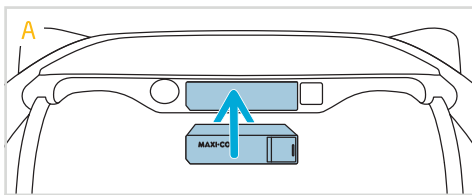
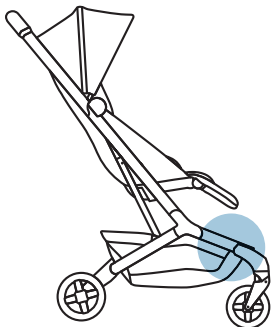



2.

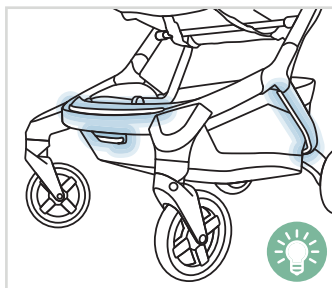
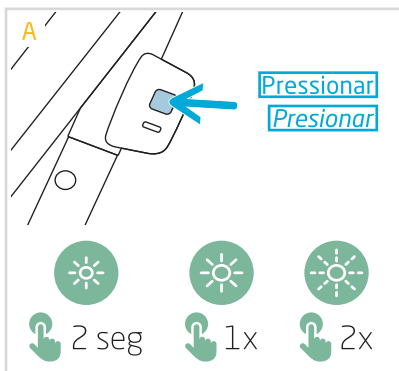
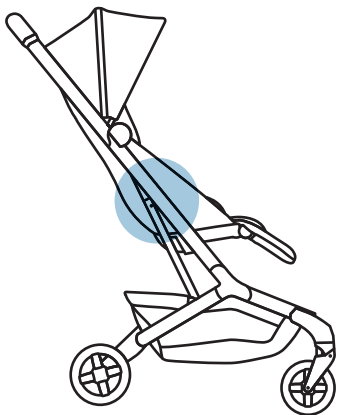



3.

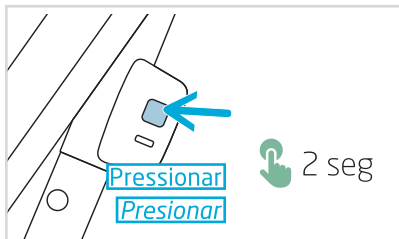
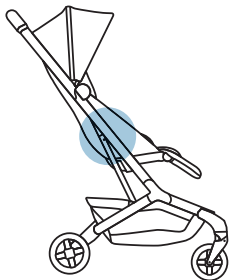

4.

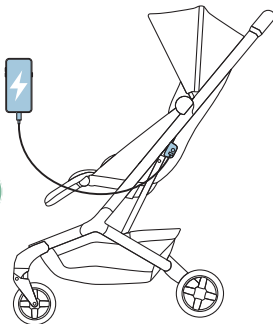
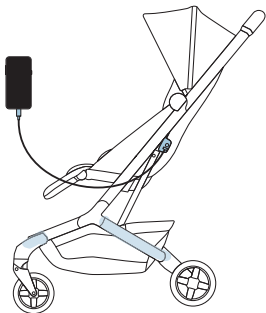



5.



5V USB-C

(cabo não incluso)  
(cable no incluido)





# Compatibilidades

[maxi-cosi.com](http://maxi-cosi.com)



Coral Slide Pro



Pebble 360 Pro<sup>2</sup>



Fame Cabin Cot



# Mosquiteiro Mosquitero

[maxi-cosi.com](http://maxi-cosi.com)

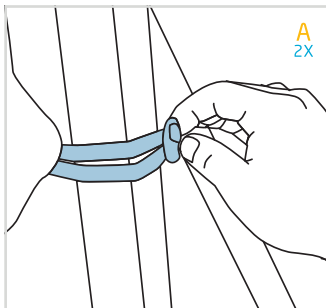



# Limpeza e manutenção

## Limpeza y mantenimiento

[maxi-cosi.com](http://maxi-cosi.com)

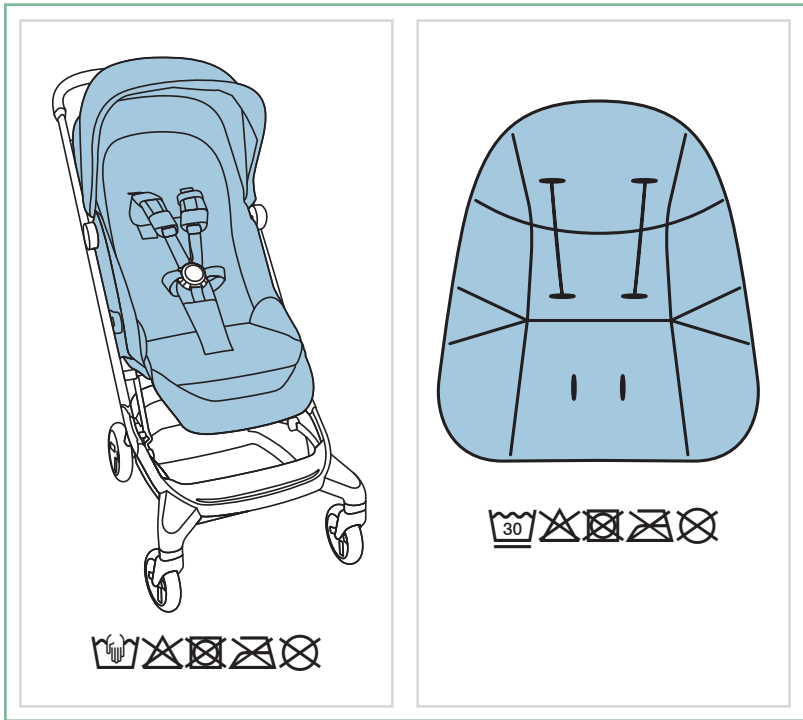

Maxi-Cosi | Fame Cabin | 0 M - <48 M / Max. 22 kg | 33



## GARANTIA E REGISTRO

Agradecemos por adquirir este produto e garantimos ao comprador que este produto é livre de vícios quando usado sob condições normais, por um período de 2 anos a partir da data da compra, efetuadas no Brasil.

O primeiro comprador é o único beneficiário. Caso o produto apresente um possível vício no material ou na fabricação, a Maxi-Cosi reparará ou substituirá o produto, a nosso critério, de forma gratuita. Em caso de problemas procure à loja onde foi adquirido, uma Assistência Técnica autorizada ou o departamento de Atendimento ao Consumidor. Adicionalmente, informamos que o comprador é responsável pelos custos de envio do produto para a Assistência Técnica ou para o fabricante.

O produto com possível vício deve ser devolvido em sua embalagem original acompanhado da nota fiscal de compra. Esta garantia perderá a validade se o produto for modificado ou consertado por profissional não autorizado ou se o defeito for decorrente de utilização indevida, bem como caso seja identificado mau uso, armazenamento inadequado ou qualquer forma de utilização em desacordo com as orientações do fabricante.

Ademais, o benefício é válido exclusivamente para produtos adquiridos e utilizados no território nacional (Brasil) e, caso o consumidor adquira o produto e utilize este em outro País, deverá disponibilizá-lo em território nacional, por meios próprios, para que a garantia possa ser cumprida.



Conheça os termos e condições de nossa garantia e tenha acesso a benefícios adicionais exclusivos, para isso solicitamos que registre seu produto em até 6 meses após a compra em nosso site abaixo informado:

- Visite o endereço <http://www.maxi-cosi.com.br/registro>
- Preencha o formulário eletrônico identificando este produto como Carrinho Fame Cabin 1141, Maxi-Cosi
- A comprovação de seu registro será enviada por e-mail. Guarde-a para caso de necessidade.



Validade indeterminada

ATENDIMENTO AO CONSUMIDOR.  
[www.maxi-cosi.com.br/atendimento](http://www.maxi-cosi.com.br/atendimento)



# IMPORTANTE LER COM ATENÇÃO E GUARDAR PARA EVENTUAIS CONSULTAS

## ATENÇÃO:

ESTE CARRINHO É DESTINADO PARA CRIANÇAS A PARTIR DE 0 MESES E COM PESO DE ATÉ 22 KG.

NUNCA DEIXAR A CRIANÇA SOZINHA, SEM A SUPERVISÃO DE UM ADULTO.

ASSEGARAR-SE DE QUE TODOS OS DISPOSITIVOS DE TRAVAMENTO

ESTEJAM ACIONADOS ANTES DO USO.

ASSEGARAR-SE DE QUE A CRIANÇA SEJA MANTIDA DISTANTE ENQUANTO EFETUA A ABERTURA E FECHAMENTO DO PRODUTO.

NUNCA DEIXAR AS CRIANÇAS BRINCAREM COM O PRODUTO.

NÃO ADICIONE UM COLCHÃO COM ESPESSURA



MAIOR QUE 30MM.

UTILIZE SEMPRE O CINTO DE SEGURANÇA.

**ESTE CARRINHO DEVE SER UTILIZADO SOMENTE PARA O NÚMERO DE CRIANÇAS ( 1 ) PARA O QUAL FOI PROJETADO.**

INSPECIONE PERIODICAMENTE AS CONDIÇÕES MECÂNICAS DO CARRINHO.

DECLARAMOS QUE ACESSÓRIOS QUE NÃO FORAM APROVADOS PELO FABRICANTE NÃO PODEM

SER UTILIZADOS.

NÃO PENDURAR PESOS NA ALÇA E/OU NO ENCOSTO DO CARRINHO.

NÃO PODEM SER UTILIZADOS ACESSÓRIOS E/OU PEÇAS DE REPOSIÇÃO NÃO APROVADAS PELO FABRICANTE.

SEMPRE UTILIZAR A TIRA ENTREPERNAS EM COMBINAÇÃO COM O CINTO ABDOMINAL.

VERIFICAR SE OS DISPOSITIVOS DE FIXAÇÃO DO CESTO PARA BEBÊS E/OU DA



PT



UNIDADE DE ASSENTO E/  
OU DISPOSITIVO DE RETEN-  
ÇÃO PARA CRIANÇA (DRC)  
ESTÃO CORRETAMENTE EN-  
CAIXADOS ANTES DE USO.

ESTE PRODUTO NÃO PODE  
SER UTILIZADO PARA  
CORRER OU PATINAR.

ACIONE OS FREIOS DU-  
RANTE O CARREGAMEN-  
TO E O DESCARREGA-  
MENTO DE CRIANÇAS

O CARRINHO NÃO  
SUBSTITUI O BERÇO  
OU CAMAS PARA UM  
SONO PROLONGADO.

CARGA MÁXIMA  
DO CESTO: 8 KG

CARGA MÁXIMA DO  
BOLSO: 2 KG

VALIDADE INDETERMINADA  
ESTE CARRINHO ESTÁ DE  
ACORDO COM A NORMA  
ABNT NBR 14389-2:2022

### SEGURANÇA

- Os produtos Maxi-Cosi foram concebidos e testados com rigor para a segurança e o conforto do seu bebê. Utilize só acessórios vendidos ou aprovados pela Maxi-Cosi.
- Não levantar o carrinho de passeio com a criança dentro dele.
- Se usar seu carrinho de passeio



em combinação com bebê conforto, então o peso máximo de utilização da combinação é o indicado no produto adicional.

- Não utilizar escadas ou escadas rolantes com a criança no carrinho de passeio.
- Utilizar sempre a posição mais inclinada para os recém-nascidos.
- Sempre que o carrinho de passeio estiver parado, utilizar o freio, mesmo que pare somente por um instante! O freio deve estar sempre acionada durante a colocação e a remoção da criança.

### **AVISO:**

- Para evitar lesões, certifique-se de que a criança está afastada ao abrir e fechar este produto.
- Não deixe que a criança brinque com este produto.
- **ATENÇÃO:** A capota minimiza os

efeitos dos raios solares, mas evite longos períodos de exposição da criança ao sol. Passe protetor solar de acordo com a indicação médica.

- Não é adequado para longos períodos de sono.
- Qualquer carga aplicada no punho, no encosto ou nas partes laterais afeta a estabilidade do carrinho.
- Para evitar riscos de asfixia, guardar os sacos plásticos da embalagem fora do alcance dos bebês e das crianças.
- Nunca deixe que a criança suba ou desça do carrinho sozinha.
- Orientamos que, para o descarte correto da unidade de carregamento, jamais utilize o lixo comum.
- Entre em contato com nosso serviço de atendimento ao consumidor para mais orientações através do [ajuda.maxi-cosi.com.br/hc/pt-br](http://ajuda.maxi-cosi.com.br/hc/pt-br). O

nosso atendimento providenciará o recolhimento e uma destinação correta para unidade descartada.

## SEGURANÇA

1. CALOR: O Fame Cabin deve estar longe de fontes de calor, tais como radiadores, aquecedores, fogões ou outros aparelhos que produzam calor. Mantenha também o carregador portátil (power bank) afastado da luz solar direta.
2. Mantenha o produto afastado do calor ou luz solar intensa e não derrame água na caixa do carregador portátil.
3. Foram envidados todos os esforços para garantir que o seu produto tem elevados padrões de confiabilidade. No entanto, se houver algum problema, não o tente reparar por si mesmo/a — contacte o Atendimento ao Cliente para obter assistência.



## Atenção

Este carregador portátil não é um brinquedo e deve ser mantido fora do alcance das crianças. NÃO utilize este produto se estiver danificado ou partido.

1. O carregador portátil é um todo. Não tente abrir, desmontar ou reparar o carregador portátil.
2. Em caso de avaria, visite-nos em [maxi-cosi.com](http://maxi-cosi.com) para conversar conosco.
3. Não abra o carregador portátil para fazer reparações não autorizadas. Isto pode causar danos graves ao aparelho e anular a garantia.
4. Para carregar o carregador portátil, é necessário um adaptador de corrente de 5 V e um cabo USB tipo C. Respeite as correntes e tensões recomendadas.
5. Não elimine o carregador portátil através do fogo ou num forno quente,



nem esmague ou corte mecanicamente o carregador portátil, pois estes métodos podem provocar uma explosão.

6. Não descarte o carregador portátil na água, mantenha o carregador portátil longe da água (IPX4).

7. Não deixe uma bateria num ambiente com temperaturas extremamente elevadas que possam provocar uma explosão ou a fuga de líquidos ou gases inflamáveis.

8. Não exponha uma bateria a uma pressão de ar extremamente baixa que possa resultar numa explosão ou na fuga de líquidos ou gases inflamáveis.

9. Recomenda-se carregar totalmente o carregador portátil antes de o usar.

10. Se o carregador portátil não for usado durante muito tempo, o produto pode descarregar, e vai precisar de

ser carregado antes de ser usado.

## AVISO

1. Siga toda as indicações de segurança enumeradas abaixo por uma questão de segurança, e para reduzir o risco de ferimentos ou choques elétricos.

2. O produto contém um carregador portátil, e para prevenir choques elétricos deve ser manejado por um adulto. As crianças não devem brincar com o carregador portátil. A limpeza e manutenção do produto não devem ser feitas por crianças.

3. Antes de usar o produto, certifique-se de que o carregador tem a carga completa.

4. Para reduzir o risco de choque elétrico, não abra o carregador portátil nem o sistema de iluminação LED. Deixe todo o trabalho de manutenção a cargo de pessoal qualificado.



PT

5. Para prevenir choques elétricos, não abra a estrutura do sistema de iluminação LED.
6. Não limpe o produto com água ou outro solvente, quando o carregador portátil no interior estiver a carregar.
7. Não use o carregador portátil quando este estiver a carregar. Em especial, não use a luz LED.
8. Não derrame qualquer líquido para a caixa do carregador portátil. Para evitar riscos de curto-circuito.
9. Nunca use o aparelho perto de uma fonte de calor.
10. O carregador portátil foi concebido para ser usado apenas por adultos.
11. Cabos e fios apresentam risco potencial de estrangulamento. Mantenha-o fora do alcance das crianças (a mais de 1 metro / 3,5 pés)

## Cuidado e manutenção



NOTA: Este é um aparelho elétrico e requer atenção durante o uso ao limpar o banco de potência ou a caixa do banco de potência, seque-o imediatamente.

Não limpe o carregador portátil quando o banco de energia do produto estiver carregando.

## Declaração de conformidade Conformidade com as normas

A Maxi-Cosi declara que este carregador portátil está em conformidade com os requisitos essenciais e outras disposições relevantes da Diretiva 2014/53/EU. O texto integral da declaração de conformidade está disponível no seguinte endereço de Internet: <[maxi-cosi.com](http://maxi-cosi.com)>

## Parâmetro de RF:

Banda de frequência:  
2402~2480MHz



Potência de saída máxima: 7dBm

### **Campos eletromagnéticos**

O carregador portátil cumpre todas as normas e regulamentos aplicáveis sobre a exposição a campos eletromagnéticos.



### **Eliminação ecológica**



Orientamos que, para o descarte correto da unidade de carregamento, jamais utilize o lixo comum.

Entre em contato com nosso serviço de atendimento ao consumidor para mais orientações através do <https://ajuda.maxi-cosi.com.br/hc/pt-br>.

O nosso atendimento providenciará o recolhimento e uma destinação correta para unidade descartada.

### **Isenção de responsabilidade**

Para proteger os seus direitos legais,

leia as instruções, isenções de responsabilidade, avisos importantes e textos de segurança fornecidos com este produto antes de utilizar este produto para compreender os seus direitos legais, responsabilidade e precauções de segurança. Caso contrário, isso poderá resultar em danos na sua propriedade, em perigos para a segurança pessoal ou em acidentes. A Maxi-Cosi reserva-se o direito de atualizar este documento. Certifique-se de que utiliza este produto em conformidade com as instruções e as indicações de segurança.

### **Garantia**

O Dorel Juvenile Group substituirá ou reparará (conforme a sua escolha) a sua unidade gratuitamente durante um período de 24 meses após a data de compra caso a unidade apresente defeito de fabrico ou nos materiais, quando utilizada em condições



normais e em conformidade com o respectivo manual do utilizador. Contate o Serviço de Atendimento ao Cliente nos 24 meses após a compra num revendedor autorizado.

### Anatel

Este equipamento não tem direito à proteção contra interferência prejudicial e não pode causar interferência em sistemas devidamente autorizados.

Para maiores informações, consulte o site da ANATEL - [www.anatel.gov.br](http://www.anatel.gov.br)

Este produto contém a placa/módulo BT7L código de homologação Anatel 00363-25-11765



 **ANATEL**  
**00363-25-11765**  
**Modelo: BT7L**

 **ANATEL**  
**00440-25-17529**  
**Modelo: TN2024-014PB**



## **POLÍTICA DE GARANTÍA EN:**

### **MÉXICO**

**DJGM, S.A. DE C.V.**

R.F.C. DJG-140305-GN9

Gabriel Mancera No. 1041 Col. Del Valle. C.P. 03100, Benito Juárez. Ciudad de México, México.

Tel.: (55) 6719-9202

PRODUCTO: \_\_\_\_\_ MARCA: \_\_\_\_\_

MODELO: \_\_\_\_\_ FECHA DE COMPRA: \_\_\_\_\_

**DJGM, S.A. DE C.V. ( DOREL MEXICO )**. Garantiza este producto en todas y cada una de sus partes contra defectos de fábrica y mano de obra por 3 meses, contados a partir de la fecha de compra.

### **PARA APLICAR LA GARANTÍA:**

Favor presentar esta póliza debidamente sellada por la tienda y la factura o comprobante de compra junto con el producto, en el lugar donde lo adquirió o en el domicilio del Centro de Servicio especificado en esta garantía.

Los gastos de transportación del producto serán erogados razonablemente por la empresa cuando el producto esté dentro de la cobertura de la garantía y por las razones en que aplique.

Para adquirir partes y refacciones puede hacerlo directamente en el Centro de Servicio autorizado.





### **CASOS EN QUE NO APLICA LA GARANTÍA:**

Cuando el producto se haya utilizado en condiciones diferentes a las normales y para el uso que está destinado.

Cuando el producto no se haya utilizado de acuerdo con las especificaciones normales de uso y basado en el instructivo incluido en el mismo.

Cuando el producto haya sido reparado o modificado por personas o en lugares diferentes al Centro de Servicio indicado en esta Garantía.

**SOLO ATENCIÓN CON CITA AL TELÉFONO: 55 8069 7355**

### **CENTRO DE SERVICIO Y VENTA DE REFACCIONES**

Av. Jesús del Monte No. 41 Piso 5, Col. Ex Hda Jesús de Monte, C.P. 52764 Huixquilucan, Edo. De México, México, Tel. (55) 6719-9202



## **GARANTÍA CHILE**

En caso de existir una falla en el producto adquirido, el cliente tendrá derecho a optar, dentro de los 6 meses siguientes a su recepción, por alguna de las siguientes alternativas:

1. Reparación gratuita del producto; o previa restitución del mismo.
2. Reposición o cambio.
3. Devolución de la cantidad pagada.

En caso de devolución de dinero la empresa realizará un abono en el mismo medio de pago que el cliente haya utilizado para la compra del producto, abono que se realizará en un período no superior a 15 días hábiles contados desde que el cliente devuelve el producto, quedando constancia del desperfecto, cuestión que será informada a través del correo electrónico que se haya registrado.

## **SE CONSIDERARÁ COMO FALLA O DEFECTO:**

1. Productos sujetos a normas de seguridad o calidad de cumplimiento obligatorio que no cumplan con las especificaciones y requerimientos.
2. Si los materiales, partes, piezas, elementos, sustancias o ingredientes que constituyan o integren los productos no corresponden a las especificaciones que ostentan las menciones del rotulado.
3. Productos que por deficiencias de fabricación, elaboración, materiales, partes, piezas, elementos, sustancias, ingredientes, estructura, calidad o



condiciones sanitarias, en su caso, no sean enteramente aptos para el uso o consumo al que están destinados o al que el proveedor haya señalado en su publicidad.

4. Si el proveedor y consumidor han convenido que los productos objeto del contrato deben reunir determinadas especificaciones y esto no ocurre.
5. Si después de la primera vez de haberse hecho efectiva la garantía y prestado el servicio técnico correspondiente, subsisten las deficiencias que hacen al bien inapto para el uso o consumo a que se refiere el numeral 3. Este derecho subsistirá para el evento de presentarse una deficiencia que haya sido objeto del servicio técnico, o vuelva a presentarse la misma.
6. Si la cosa objeto del contrato tiene efectos o vicios ocultos que imposibiliten el uso a que habitualmente se destine.

### **PROCEDIMIENTO PARA HACER EFECTIVA LA GARANTÍA LEGAL.**

Para ejercer esta garantía, el cliente deberá tomar contacto en horario hábil con el área de servicio al cliente a través del formulario de contacto ubicado en el siguiente link [https://infanti.cl/centro\\_de\\_ayuda](https://infanti.cl/centro_de_ayuda), solicitando el retiro del producto y su envío al servicio técnico, reposición o devolución de la cantidad pagada.

Cualquiera sea la elección del cliente al hacer efectiva la garantía, el producto podrá ser enviado al Servicio Técnico para certificar que efectivamente existe una falla o defecto amparada por la garantía legal establecida en la ley de protección al consumidor.



En caso de optarse por la reparación del producto o por su reposición, el plazo para ejercer la garantía es de 6 meses, contados desde su recepción por parte del cliente. Dicho plazo se suspenderá por el tiempo en que el bien esté siendo reparado en ejercicio de la garantía, y hasta que se complete la reparación.

En caso de optarse por la devolución de la cantidad pagada, el plazo para ejercer la garantía es de seis meses, contados desde la fecha de la correspondiente factura o boleta y no se suspenderá en caso alguno.

Con todo el cliente tendrá derecho de acudir a los Tribunales de Justicia competentes en caso de reclamo no resuelto.

### **GARANTÍA VOLUNTARIA DEL FABRICANTE O PROVEEDOR.**

La garantía voluntaria del fabricante o proveedor cubre este producto durante 24 meses y se aplica a defectos de fabricación o materiales.

Durante este período, se realizarán reparaciones o reposiciones según sea necesario. La garantía entra en vigencia desde el día de la compra, por lo que es fundamental que el cliente conserve su recibo para hacerla valer.

Para hacer uso de esta garantía, el cliente debe comunicarse durante el horario hábil con el servicio de atención al cliente del fabricante o proveedor. Esto se puede hacer a través del formulario de contacto disponible en el siguiente enlace: [https://infanti.cl/centro\\_de\\_ayuda](https://infanti.cl/centro_de_ayuda) para coordinar la revisión del producto y certificar que la falla o defecto está amparado por esta garantía.



## **GARANTÍA PERÚ**

En concordancia con lo establecido por la legislación peruana aplicable en caso de existir una falla de fábrica en el producto adquirido o de sus componentes, el cliente tendrá derecho a una cobertura de hasta 6 meses siguientes a la compra, procediéndose por las siguientes alternativas en estricto orden de prelación:

Reparación gratuita del producto; de no ser posible esta.

Reposición por un producto similar o cambio por un producto con similares características. Reembolso de la cantidad pagada por el producto.

En caso de reembolso de dinero, la empresa gestionará la misma a través del medio de pago utilizado por el cliente para la compra del producto, cuyo abono se hará efectivo de acuerdo con los plazos aplicados por la entidad bancaria a la que pertenezca el cliente; cuestión que será informada a través del correo electrónico que haya registrado el cliente.

### **SE CONSIDERARÁ COMO FALLA O DEFECTO:**

Si los materiales, partes, piezas, elementos, sustancias o ingredientes que constituyan o integren los productos no corresponden a las especificaciones que ostentan las menciones del rotulado.

Productos que, por deficiencias de fabricación, elaboración, materiales, partes, piezas, elementos, sustancias, ingredientes, estructura, calidad o condiciones sanitarias, en su caso, no sean enteramente aptos para el uso o consumo al que



están destinados o al que el proveedor haya señalado en su publicidad.

Si después de la primera vez de haberse hecho efectiva la garantía y prestado el servicio técnico correspondiente, subsisten las deficiencias que hacen al bien inapto para el uso o consumo a que se refiere el numeral. Este derecho subsistirá para el evento de presentarse una deficiencia que haya sido objeto del servicio técnico, o vuelva a presentarse la misma.

Si la cosa objeto del contrato tiene efectos o vicios ocultos que imposibiliten el uso a que habitualmente se destine.

### **PROCEDIMIENTO PARA HACER EFECTIVA LA GARANTÍA**

Para ejercer esta garantía, el cliente deberá tomar contacto en horario hábil con el área de servicio técnico a través del contacto: [servicio.tecnico@comexa.com.pe](mailto:servicio.tecnico@comexa.com.pe) a los números +51 446-9014 / + 51 997521169, para coordinar la atención de su caso y se certifique que efectivamente el producto presenta una falla o defecto amparado por la garantía.

De aplicar la reparación del producto o su reposición, el plazo para ejercer la garantía es de 6 meses, contados desde la fecha de compra por parte del cliente. Dicho plazo se suspenderá por el tiempo en que el bien esté siendo reparado en ejercicio de la garantía, y hasta que se complete la reparación. En los casos de reparación del producto, se entregará una constancia indicando la descripción de la reparación efectuada.

En caso de reposición del producto, el periodo de garantía será renovado,



contando desde la fecha de reposición.

En cualquier supuesto de exclusión de garantía o fuera del plazo de la misma, el cliente deberá pagar el costo no reembolsable por la revisión del producto, así como los gastos del transporte del producto, de ser el caso. No se procederá al cobro del diagnóstico si el cliente realiza el servicio técnico de reparación en nuestro Servicio Post Venta.

Con todo el cliente tendrá derecho de acudir a los Tribunales de Justicia competentes en caso de reclamo no resuelto.



ES

## **IMPORTANTE: LEA ATENTAMENTE Y GUARDE ESTE DOCUMENTO PARA FUTURAS CONSULTAS**

ADVERTENCIA: Este cochecito está diseñado para niños desde el nacimiento hasta los 22 kg.

Nunca deje al niño solo sin la supervisión de un adulto.

Asegúrese de que todos los dispositivos de bloqueo estén activados antes de usarlo.

Mantenga al niño alejado mientras abre y cierra el cochecito.

Nunca permita que los niños jueguen con el cochecito.

No utilice un colchón de más de 30 mm de grosor.

Utilice siempre el cinturón de seguridad.

Este cochecito solo debe utilizarse para el número de niños (1) para el que fue diseñado.

Revise periódicamente el estado mecánico del cochecito.

Declaramos que no se pueden utilizar accesorios no aprobados por el fabricante.

No cuelgue pesos del manillar ni del respaldo del cochecito.

No se pueden utilizar accesorios ni piezas de repuesto no aprobados por el fabricante.

Utilice siempre la correa de entrepierna junto con el cinturón de seguridad. Compruebe que los dispositivos de fijación del capazo, la silla y/o el sistema de retención infantil (SRI) estén correctamente instalados antes de usar el cochecito.

Este producto no es apto para correr ni patinar.

Accione los frenos al subir y bajar a los niños.

El cochecito no sustituye a una cuna



o cama para dormir durante periodos prolongados.

Carga máxima del capazo: 8 kg

Carga máxima del bolsillo: 2 kg

Caducidad indefinida

Este cochecito cumple con la norma ABNT NBR 14389-2:2022

## SEGURIDAD

Los productos Maxi-Cosi han sido rigurosamente diseñados y probados para garantizar la seguridad y la comodidad de su bebé. Utilice únicamente accesorios vendidos o homologados por Maxi-Cosi.

No levante el cochecito con el niño dentro.

Si utiliza el cochecito con una silla de coche para bebés, el peso máximo recomendado para esta combinación se indica en el producto adicional.

No utilice escaleras ni escaleras

mecánicas con el niño en el cochecito.

Utilice siempre la posición más reclinada para recién nacidos. Siempre que detenga la carriola, use el freno, incluso si se detiene solo un instante! El freno debe estar activado al colocar y retirar al niño.

**ADVERTENCIA:** Para evitar lesiones, asegúrese de mantener al niño alejado al abrir y cerrar este producto.

No permita que el niño juegue con este producto.

**PRECAUCIÓN:** La capota minimiza los efectos de la luz solar, pero evite la exposición prolongada al sol para el niño. Aplique protector solar según las indicaciones de un médico.

No apto para periodos prolongados de sueño.

Cualquier carga aplicada al manillar, el respaldo o los laterales afecta la estabilidad de la carriola.



Para evitar el riesgo de asfixia, mantenga las bolsas de plástico del embalaje fuera del alcance de bebés y niños.

Nunca permita que el niño entre o salga de la carriola solo.

Le recomendamos que, para desechar correctamente la unidad de carga, nunca la deseche en la basura común.

Comuníquese con nuestro departamento de servicio al cliente para obtener más información en [ajuda.maxi-cosi.com.br/hc/pt-br](http://ajuda.maxi-cosi.com.br/hc/pt-br). Nuestro servicio se encargará de la recogida y la correcta eliminación de la unidad desechada.

### Descripción

1 - LED que muestra el porcentaje de energía restante.

25%-50%-75%-100%

2 - Salida USB tipo C 5V DC/3.0A para cargar el móvil Entrada 5

VCC/4.5A para cargar el power bank

3 - Activa la salida del power bank y el indicador LED Capacidad nominal:

5000 mAh

### SEGURIDAD

1. CALOR: El FAME CABIN debe colocarse lejos de fuentes de calor, como radiadores, rejillas de calefacción, estufas u otros aparatos que produzcan calor. Mantenga también el power bank alejado de la luz solar directa.

2. Mantenga el producto alejado del calor o de la luz solar intensa y no vierta agua en la caja del power bank.

3. Se ha hecho todo lo posible para garantizar un alto nivel de fiabilidad de su producto. No obstante, si algo falla, no intente repararlo usted mismo: póngase en contacto con el Servicio de Atención al Consumidor para obtener ayuda.



ES



## Precaución

Este power bank no es un juguete y debe mantenerse alejado de los niños. NO utilice este producto si presenta daños o desperfectos.

1. El power bank es una unidad. No intente abrirlo, desmontarlo ni repararlo.
2. Si se produce algún fallo, visítenos en [maxi-cosi.com](http://maxi-cosi.com) para comentarlo con nosotros.
3. No abra el power bank para realizar reparaciones no autorizadas. Podría causar graves daños al dispositivo y anular su garantía.
4. Para cargar el power bank, utilice un adaptador de corriente de salida de 5 V y un cable de tipo C. Respete las corrientes y tensiones recomendadas.
5. No deseche el power bank en el fuego o en un horno caliente, ni lo aplaste o corte mecánicamente, ya

que podría provocar una explosión.

6. No deseche el power bank en agua, manténgalo alejado del agua (IPX4).
7. No deje una batería en un entorno con temperaturas extremadamente altas que puedan provocar una explosión o la fuga de líquidos o gases inflamables.
8. No exponga una batería a una presión de aire extremadamente baja que puedan provocar una explosión o la fuga de líquidos o gases inflamables.
9. Se recomienda cargar completamente el power bank antes de utilizarlo.
10. Si el power bank no se utiliza durante mucho tiempo, el producto puede descargarse y será necesario recargarlo antes de volver a usarlo.

## ADVERTENCIA

1. Siga todas las precauciones



de seguridad que se indican a continuación por motivos de seguridad y para reducir el riesgo de lesiones o descargas eléctricas.

2. El producto contiene un power bank, para evitar descargas eléctricas, debe ser manejado por un adulto.

No permita que los niños jueguen con el power bank. La limpieza y el mantenimiento de usuario no deben ser realizados por niños.

3. Antes de utilizar el producto, asegúrese de que el power bank está totalmente cargado.

4. Para reducir el riesgo de descargas eléctricas, no abra el power bank ni el sistema de luces LED. Deje todas las trabajos de mantenimiento en manos de personal cualificado.

5. Para evitar descargas eléctricas, no abra el cuerpo del sistema de luces LED.

6. No limpie el producto con agua o disolventes, mientras se esté cargando el power bank en el producto.

7. No utilice el power bank cuando se esté cargando. Especialmente no utilice la luz LED.

8. No vierta ningún líquido en la caja del power bank. Para evitar el peligro de cortocircuitos.

9. No utilice nunca cerca de una fuente de calor.

10. El power bank está diseñado para uso exclusivo de adultos.

11. Los cables y cordones presentan un riesgo potencial de estrangulamiento. Manténgalo fuera del alcance de los niños (más de 1 metro de distancia).

### **Cuidado y mantenimiento**

NOTA: Este es un aparato eléctrico y requiere atención cuando esté en uso



cuando limpie el banco de energía o la caja del banco de energía, séquelo inmediatamente. No limpie el banco de energía cuando el banco de energía



del producto se esté cargando.



**Eliminación de residuos respetuosa con el medioambiente**

Los electrodomésticos viejos no deben desecharse junto con los residuos domésticos, sino que deben eliminarse por separado. La recogida en el punto limpio comunitario para particulares es gratuita. El propietario de los electrodomésticos deberá llevar esos residuos a los puntos limpios u otros centros de recogida de residuos similares. Con este pequeño gesto, se contribuye al reciclaje de valiosas materias primas y al tratamiento de

las sustancias tóxicas.

### **Exención de responsabilidad**

Para proteger tus derechos legales, lee las instrucciones, exención de responsabilidad, información importante y las declaraciones de seguridad incluidas con este producto antes de su uso para conocer tus derechos legales, responsabilidades y precauciones de seguridad. De lo contrario, podría provocar daños materiales, personales o accidentes. Maxi-Cosi se reserva el derecho de modificar este documento. Asegúrate de manipular este producto conforme al manual y a las instrucciones de seguridad.





# Fame Cabin

0 M - <48 M / Max 22 kg

**DOREL JUVENILE**  
Care for Precious Life

Av. Nilo Peçanha, 1516/1582,  
Campos dos Goytacazes/RJ  
CEP 28030-035

Importado por  
**COMPANHIA DOREL BRASIL**  
CNPJ 10.659.948/0001-07

País de Origen: China  
Todos os direitos reservados  
As ilustrações podem diferir do produto

Representante exclusivo en:

**Chile: Dorel Juvenile Chile S.A.**  
Av. del Parque 4161, oficina 602  
A, Huechuraba, Santiago - Chile  
Teléfono: (562) 2497 1500  
[www.infanti.cl](http://www.infanti.cl) - [www.dorel.cl](http://www.dorel.cl)

**Perú: DOREL LATAM S.A  
SUCURSAL DEL PERÚ**  
Los Libertadores 455, San Isidro,  
Lima 27 - Lima, Perú.  
REC 20431062870 - Fono:  
4413029  
[www.infanti.com.pe](http://www.infanti.com.pe)

**México:**

Importado por **DJGM, S.A. DE C.V.**  
Gabriel Mancera No. 1041,  
Col. Del Valle, Benito Juárez,  
Ciudad de México, México,  
C.P.:03100  
Teléfono: 01 55 67 19 92 02  
R.F.C.: DJG-140305GN9  
Garantía: 3 meses  
País de Origen: China

Todos los derechos reservados  
Las ilustraciones pueden diferir del  
producto

[maxi-cosi.com](http://maxi-cosi.com)

20260123 REV1